

aiwa

**COMPACT DISC CARRY COMPONENT SYSTEM
SISTEMA DE COMPONENTES DE DISCOS COMPACTOS PORTATIL
MINICHAINÉ PORTABLE A LECTEUR DE CD**

CA-DW630

OPERATING INSTRUCTIONS

See page 2.

En
(English)

MANUAL DE INSTRUCCIONES

Ver la página 18.

E
(Español)

MODE D'EMPLOI

Voir page 34.

F
(Français)

WARNING

TO REDUCE THE RISK OF FIRE OR ELECTRIC SHOCK, DO NOT EXPOSE THIS APPLIANCE TO RAIN OR MOISTURE.

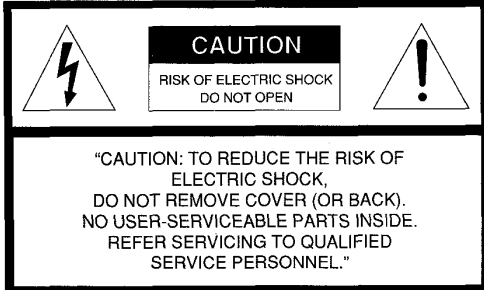

Explanation of Graphical Symbols:

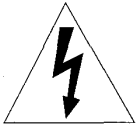

The lightning flash with arrowhead symbol, within an equilateral triangle, is intended to alert the user to the presence of uninsulated "dangerous voltage" within the product's enclosure that may be of sufficient magnitude to constitute a risk of electric shock to persons.



The exclamation point within an equilateral triangle is intended to alert the user to the presence of important operating and maintenance (servicing) instructions in the literature accompanying the appliance.

OWNER'S RECORD

For your convenience, record the model number (you will find it at the rear of the unit) and serial number (you will find it in the battery compartment) in the space provided below. Please refer to them when you contact your AIWA dealer in case of difficulty.

Model No. Serial No.

NOTE

This equipment has been tested and found to comply with the limits for a Class B digital device, pursuant to Part 15 of the FCC Rules. These limits are designed to provide reasonable protection against harmful interference in a residential installation.

This equipment generates, uses, and can radiate radio frequency energy and, if not installed and used in accordance with the instructions, may cause harmful interference to radio communications. However, there is no guarantee that interference will not occur in a particular installation. If this equipment does cause harmful interference to radio or television reception, which can be determined by turning the equipment off and on, the user is encouraged to try to correct the interference by one or more of the following measures:

- Reorient or relocate the receiving antenna.
- Increase the separation between the equipment and receiver.
- Connect the equipment into an outlet on a circuit different from that to which the receiver is connected.
- Consult the dealer or an experienced radio/TV technician for help.

CAUTION

Modifications or adjustments to this product, which are not expressly approved by the manufacturer, may void the user's right or authority to operate this product.

2 ENGLISH

PRECAUTIONS

Read the Operating Instructions carefully and completely before operating the unit. Be sure to keep the Operating Instructions for future reference. All warnings and cautions in the Operating Instructions and on the unit should be strictly followed, as well as the safety suggestions below.

Installation

- 1 **Water and moisture** - Do not use this unit near water, such as near a bathtub, washbowl, kitchen sink, laundry tub, in a wet basement, swimming pool, or the like.
- 2 **Heat** - Do not use this unit near sources of heat, including heating vents, stoves, or other appliances that generate heat.
It also should not be placed in temperatures less than 5°C (41°F) or greater than 35°C (95°F).
- 3 **Mounting surface** - Place the unit on a flat, even surface.
- 4 **Ventilation** - The unit should be situated with adequate space around it so that proper heat ventilation is assured. Allow 10 cm (4 in.) clearance from the rear and the top of the unit and 5 cm (2 in.) from each side.
 - Do not place the unit on a bed, rug, or similar surface that may block the ventilation openings.
 - Do not install the unit in a bookcase, cabinet, or airtight rack where ventilation may be impeded.
- 5 **Objects and liquid entry** - Take care that objects or liquids do not get inside the unit through the ventilation openings.
- 6 **Carts and stands** - When placed or mounted on a stand or cart, the unit should be moved with care. Quick stops, excessive force, and uneven surfaces may cause the unit or cart to overturn or fall. 
- 7 **Condensation** - Moisture may form on the CD pickup lens when:
 - The unit is moved from a cold spot to a warm spot
 - The heating system has just been turned on
 - The unit is used in a very humid room
 - The unit is cooled by an air conditionerWhen this unit has condensation inside, it may not function normally. Should this occur, leave the unit for a few hours, then try to operate again.
- 8 **Wall or ceiling mounting** - The unit should not be mounted on a wall or ceiling, unless specified in the Operating Instructions.

Electric Power

- 1 **Power sources** - Use on batteries or AC house current, as specified in the Operating Instructions and marked on the unit.
- 2 **Polarization** - As a safety feature, some units are equipped with polarized AC power plugs which can only be inserted one way into a power outlet. If it is difficult or impossible to insert the AC power plug into an outlet, turn the plug over and try again. If it still does not easily insert into the outlet, please call a qualified service technician to service or replace the outlet. To avoid defeating the safety feature of the polarized plug, do not force it into a power outlet.
- 3 **AC power cord**
 - When disconnecting the AC power cord, pull it out by the AC power plug. Do not pull the cord itself.
 - Never handle the AC power plug with wet hands, as this could result in fire or shock.
 - Power cords should be firmly secured to avoid being bent, pinched, or walked upon. Pay particular attention to the cord from the unit to the power socket.
 - Avoid overloading AC power plugs and extension cords beyond their capacity, as this could result in fire or shock.

- 4 **Extension cord** - To help prevent electric shock, do not use a polarized AC power plug with an extension cord, receptacle, or other outlet unless the polarized plug can be completely inserted to prevent exposure of the blades of the plug.
- 5 **When not in use** - Unplug the AC power cord from the AC outlet or remove all the batteries if the unit will not be used for several months or more. When the cord is plugged in, a small amount of current continues to flow to the unit, even when the power is turned off.

Maintenance

Clean the unit only as recommended in the Operating Instructions.

Damage Requiring Service

Have the units serviced by a qualified service technician if:

- The AC power cord or plug has been damaged
- Foreign objects or liquid have got inside the unit
- The unit has been exposed to rain or water
- The unit does not seem to operate normally
- The unit exhibits a marked change in performance
- The unit has been dropped, or the cabinet has been damaged

DO NOT ATTEMPT TO SERVICE THE UNIT YOURSELF.

TABLE OF CONTENTS

PREPARATIONS

POWER SUPPLY 4
 CONNECTIONS 4
 REMOTE CONTROL 5
 BEFORE OPERATION 5

RADIO RECEPTION

MANUAL TUNING 6
 PRESETTING STATIONS 7

CD PLAYING

CD OPERATIONS 8

TAPE PLAYBACK

TAPE OPERATIONS 10

SOUND

ADJUSTING THE SOUND 11

RECORDING

RECORDING FROM A CD OR THE TUNER 12
 DUBBING A TAPE 13

CLOCK AND TIMER

SETTING THE CLOCK 13
 SETTING THE TIMER 14
 SETTING THE SLEEP TIMER 15

OTHERS

MICROPHONE MIXING 15

GENERAL

CARE AND MAINTENANCE 16
 SPECIFICATIONS 16
 TROUBLESHOOTING GUIDE 17
 PARTS INDEX 17



PREPARATIONS

POWER SUPPLY

USING ON AC HOUSE CURRENT

Connect the AC cord as illustrated below.

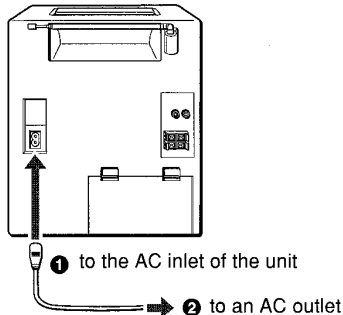

CAUTION

Use only the supplied AC cord. Use with other cords may result in the risk of fire.

USING ON BATTERIES

Open the lid of the battery compartment on the rear and insert eight R20 (size D) batteries, not supplied, as illustrated below. Then close the lid.

To switch from AC power supply to battery power supply, disconnect the AC cord from the AC inlet. Batteries wear excessively when the cord is connected.

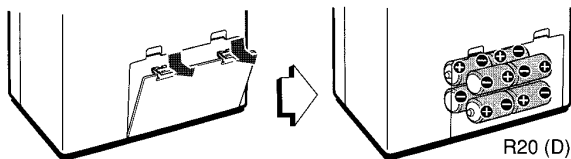

The batteries need to be replaced when:

The OPE/BATT indicator becomes dim, the tape speed slows down, volume decreases, or sound is distorted during operation.

Notes on batteries

To avoid damage from leakage or explosion, observe the following:

- Insert the batteries with the \oplus and \ominus marks correctly aligned.
- Do not mix different types of batteries or old batteries with new ones.
- Never recharge the batteries, apply heat to them or take them apart.
- Remove dead batteries.

If liquid leaks from the batteries, wipe thoroughly to remove.

CONNECTIONS

IMPORTANT

- Make sure that the AC cord is disconnected and batteries are removed before connecting speakers.
- Do not connect other than the supplied speakers.

1 Position the speakers.

To couple with the speakers, slide each speaker down into the guide brackets on the center unit until the height is level with the unit.

To separate the unit from the speakers, slide the speakers up and off, while pressing the speaker release knob.

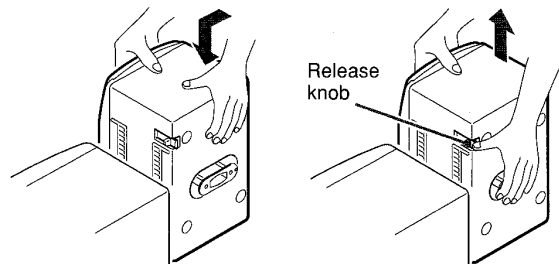

2 Connect the speakers.

Connect the right speaker cord to the R terminals, and the left speaker cord to the L terminals.

Connect the speaker cord with the white broken line to \oplus and the other cord to \ominus .

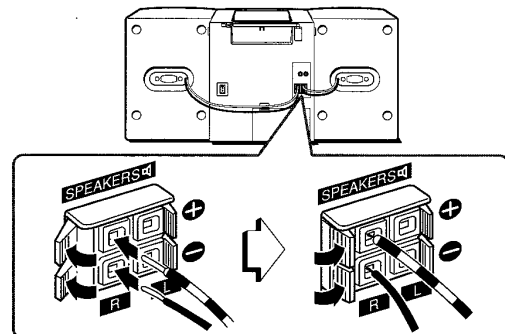

OTHER CONNECTIONS

Sound signals can be input to this unit through the AUX/VIDEO jacks.

Use a cable with RCA phono plugs (not supplied) to connect the external equipment.

Connect the red plug to the R jack, and the white plug to the L jack.

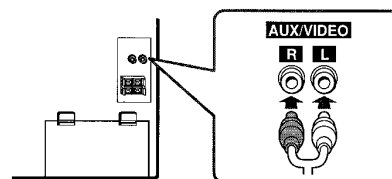

To listen to the external source

Press the AUX button and play the equipment.

Refer also to the operating instructions of the connected equipment for details.

REMOTE CONTROL

Inserting batteries

Detach the battery cover on the rear of the remote control and insert two R6 (size AA) batteries.

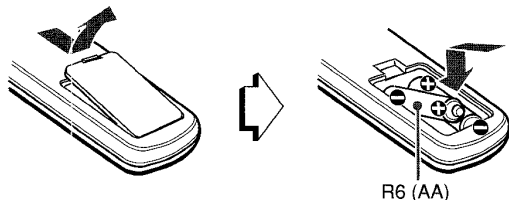

When to replace the batteries

The maximum operational distance of the remote control should be approximately 5 meters (16 feet). When this distance decreases, replace the batteries with new ones.

Using the remote control

The instructions in this manual refer mainly to the buttons on the main unit. Buttons on the remote control with the same names as those on the main unit can be used as well.

NOTE

- If the unit is not going to be used for an extended period of time, remove the batteries to prevent possible electrolyte leakage.
- The remote control may not operate correctly when:
 - The line of sight between the remote control and the unit is exposed to intense light, such as direct sunlight
 - Other remote controls are used nearby (television, etc.)

BEFORE OPERATION

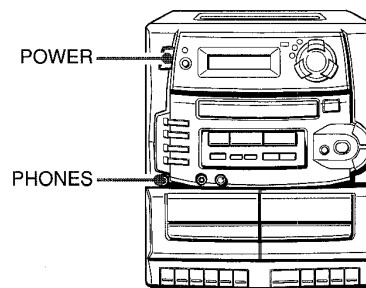

To turn the unit on

Press the POWER button.

After use

Press the POWER button to turn off the power. The display changes to the clock.

NOTE

When using on the batteries, you cannot turn the power on with the remote control.

Using the headphones

Connect headphones to the PHONES jack with a stereo mini plug ($\varnothing 3.5$ mm, $1/8$ inch). No sound is output from the speakers while the headphones are plugged in.

En

RADIO RECEPTION

MANUAL TUNING

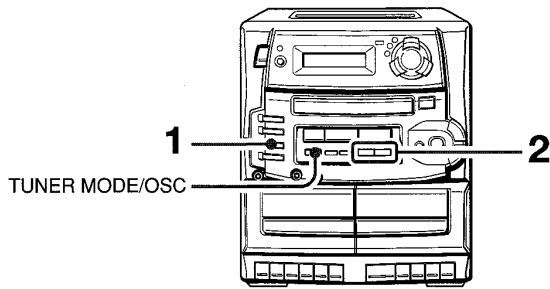

- 1 Press the **TUNER/BAND** button repeatedly to select the desired band.

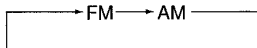

- 2 Press the **◀ DOWN** or **▶ UP** button to select a station.
Each time the button is pressed, the frequency changes. During FM stereo reception, "STEREO" is displayed.



To play a tuned station when the power is off (Direct Play Function)

Press the TUNER/BAND button on the main unit. The power is turned on and the tuned station is played.

To search for a station quickly (Auto Search)

Keep the **◀ DOWN** or **▶ UP** button pressed until the tuner starts searching for a station. After tuning in to a station, the search stops.

To stop the Auto Search manually, press the **◀ DOWN** or **▶ UP** button.

- The Auto Search may not stop at stations with very weak signals.

For better reception

FM

Extend the FM antenna and orient it for the best reception.

AM

The AM antenna is inside the unit. Position the unit for the best reception.

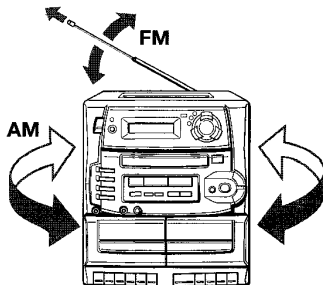

When an FM stereo broadcast contains noise

Press the TUNER MODE/OSC button.

"MONO" appears on the display.

Noise is reduced, although reception is monaural.



To restore stereo reception, press the button again.

To change the AM tuning interval

The default setting of the AM tuning interval is 10 kHz/step.

If you use this unit in an area where the frequency allocation system is 9 kHz/step, change the tuning interval.

Press the POWER button while pressing the TUNER/BAND button.

To reset the interval, repeat this procedure.

NOTE

When the AM tuning interval is changed, all preset stations (see "PRESETTING STATIONS") are cleared. The preset stations have to be set again.

PRESETTING STATIONS

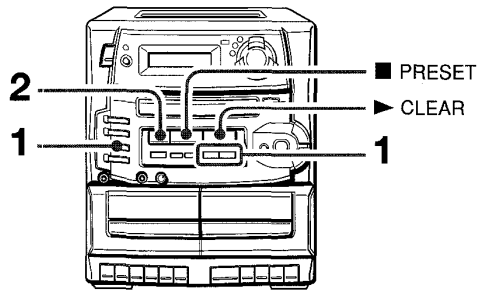

The unit can store a total of 24 preset stations for FM and AM. However, up to 16 stations can be preset for each band. When a station is stored, a preset number is assigned to the station. Use the preset number to tune in to a preset station directly.

- 1** Press the **TUNER/BAND** button to select a band. Then, press the **◀ DOWN** or **▶ UP** button to select a station.
- 2** Press the **|| SET** button to store the station. A station is assigned a preset number, beginning from 1 in consecutive order for each band.

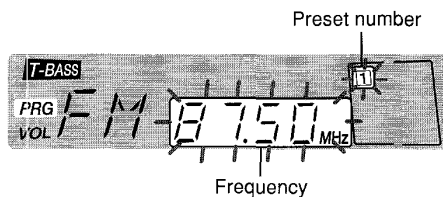

- 3** Repeat steps 1 and 2.

PRESET NUMBER TUNING

Use the remote control to select the preset number directly.

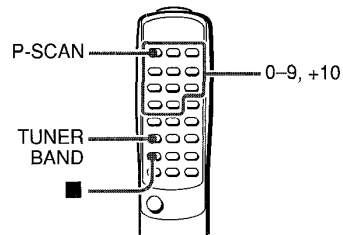

- 1** Press the **TUNER/BAND** button to select a band.
- 2** Press the numbered buttons to select a preset number.

Example:

To select preset number 15, press the +10 and 5 buttons.

To select preset number 10, press the +10 and 0 buttons.

Selecting a preset number on the main unit

Press the **TUNER/BAND** button to select a band. Then, press the **■ PRESET** button repeatedly. Each time the button is pressed, the next highest number is selected.

To clear a preset station

Select the preset station to be cleared. Then, press the **|| SET** button, and press the **▶ CLEAR** button within 4 seconds.

The preset numbers of all other stations in the band with higher numbers are also decreased by one.

To scan preset stations

Press the **P-SCAN** button on the remote control until "PRG" flashes on the display. The preset stations are received in order for 5 seconds each. The preset number flashes during reception. To stop scanning, press the **■** button. Flashing "PRG" on the display stops.

En

CD PLAYING

CD OPERATIONS

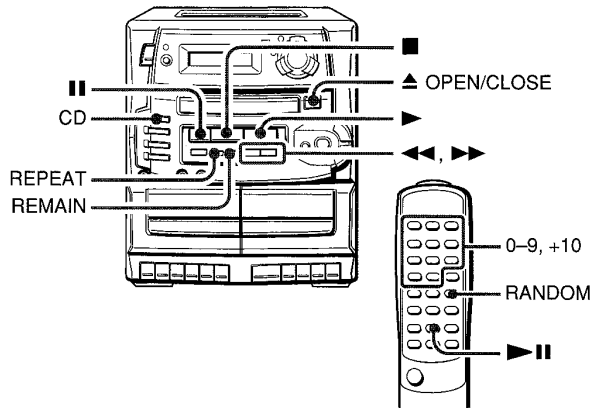

LOADING A DISC

Press the CD button, then press the ▲ OPEN/CLOSE button to open the disc compartment. Load a disc with the label side up and close the disc compartment.

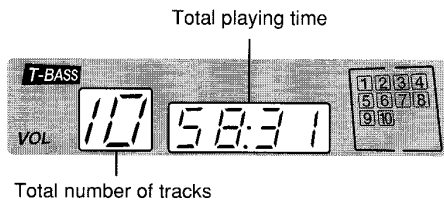
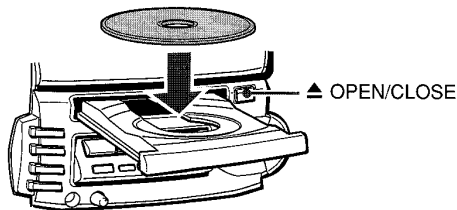

PLAYING A DISC

Load a disc.

Press the ► button.

Play begins with the first track.

The ► button on the remote control is also available.

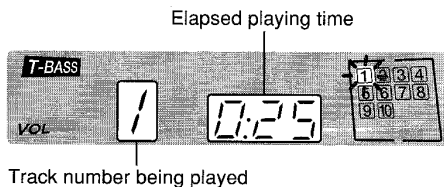

To stop play, press the ■ button.

To pause play, press the || button. To resume play, press again.

The ►|| button on the remote control is also available.

To search for a particular point during playback, keep the ◀◀ or ▶▶ button pressed and release the button at the desired point.

To skip to the beginning of a track during playback, press the ◀◀ or ▶▶ button repeatedly.

To remove discs, press the ▲ OPEN/CLOSE button.

To start play when the power is off (Direct Play Function)
Press the ► button. The power is turned on and play of the loaded disc begins.

The ►|| button on the remote control is also available.

To check the remaining time

Press the REMAIN button during play. The amount of time remaining until all tracks finish playing is displayed. To restore the play time display, press the button again.

Selecting a track with the remote control

Press the number buttons and the +10 button to select a track.

Example:

To select the 25th track, press the +10, +10 and 5 buttons.

To select the 10th track, press the +10 and 0 buttons.

The selected track starts to play and play continues to the end of that disc.

NOTE

- Do not use irregular shaped CDs (example: heart-shaped, octagonal ones). It may result in malfunctions.
- When loading an 8-cm (3-inch) disc, put it onto the inner circle of the tray.
- Do not place more than one compact disc on the disc tray.

REPEAT PLAY

One track, all the tracks or programmed tracks can be played repeatedly.

Press the **REPEAT** button to display "REPEAT ALL" or "REPEAT 1".

To repeat all the tracks, display "REPEAT ALL".

To repeat the current track only, display "REPEAT 1".

To cancel repeat play, press the REPEAT button to turn off "REPEAT".

To repeat the desired tracks only, program the tracks and press the REPEAT button to display "REPEAT ALL".

RANDOM PLAY

All the tracks on the disc can be played randomly.

Press the **RANDOM** button on the remote control in stop mode to display "rAn".

Press the ► button to start play.

The ►|| button on the remote control is also available.



To cancel random play, press the button again in stop mode.

NOTE

- Even if the ◀◀ button is pressed, a previously played track cannot be skipped. The unit returns to the beginning of the current track only.
- During random play, one-track repeat (REPEAT 1) cannot be performed.
- If you select tracks with the numbered buttons, random play is canceled.

PROGRAMMED PLAY

Up to 30 tracks can be programmed from the inserted disc.

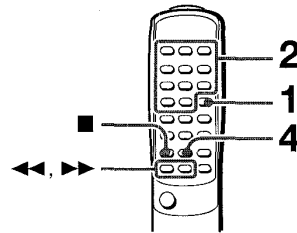

Use the remote control.

- 1 Press the **SET** button in stop mode.
"PRG" flashes on the display.



- 2 Press the numbered buttons and the **+10** button to program a track.

Example:

To select the 12th track, press the +10 and 2 buttons.

To select the 20th track, press the +10, +10 and 0 buttons.

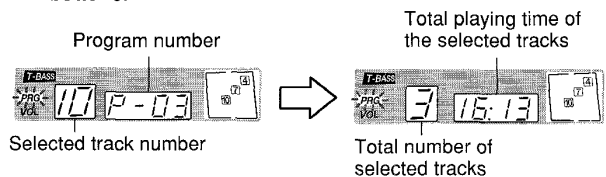

- 3 Repeat step 2 to program other tracks.
- 4 Press the ►|| button to start play.

To check the program

Each time the ◀◀ or ▶▶ button is pressed in stop mode, a track number and program number will be displayed.

To clear the program

Press the ■ button in stop mode.

To add tracks to the program

In stop mode, repeat step 2. The track will be programmed after the last track.

To change the programmed tracks

Clear the program and repeat all the steps again.

NOTE

- During programmed play, random play cannot be performed.
- If the programmed time is more than 99:59 minutes, or the disc track number being programmed is 31 or above, the display shows -:-:- as the total playing time.

TAPE OPERATIONS

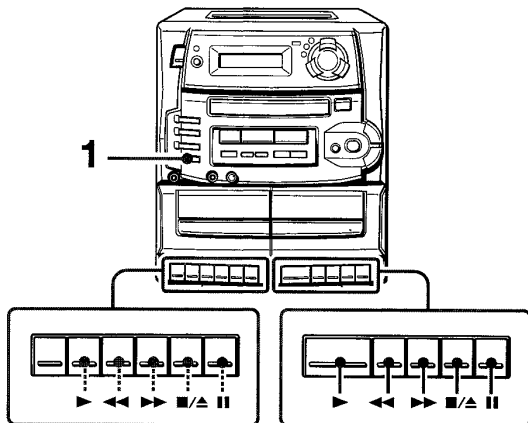

INSERTING A TAPE

- Use Type I (normal) tapes only.
- Tapes are played back on one side only.

Press the **TAPE** button and press the **■/▲** button to open the cassette holder.

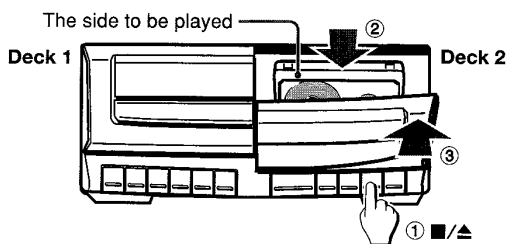

Insert a tape with the exposed side down and the side to be played facing out. Push the cassette holder to close.

PLAYING BACK A TAPE

Insert a tape.

Press the **▶** button to start play.

To stop play, press the **■/▲** button.

To pause play, press the **||** button. To resume play, press again.

To fast forward or rewind, press the **◀◀** or **▶▶** button in stop mode. Then press the **■/▲** button to stop the tape.

To start play when the power is off (**Direct Play Function**)

Press the **▶** button. The power is turned on and play of the inserted tape begins.

CONTINUOUS PLAY

After play on deck 2 finishes, play on deck 1 will start without interruption.

During play on deck 2, press the **||** button then press the **▶** button on deck 1.

The **||** button on deck 1 will be released at the end of play on deck 2.

About cassette tapes

- To prevent accidental erasure, break off the plastic tabs on the cassette tape with a screwdriver or other pointed tool after recording.

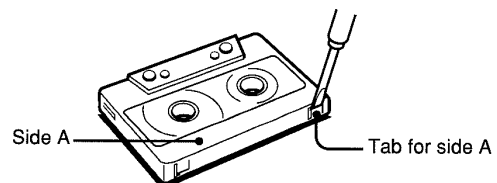

To record on the tape again, cover the tab openings with adhesive tape, etc.

- **120-minute or longer tapes** are extremely thin and easily deformed or damaged. They are not recommended.
- **Take up any slack** in the tape with a pencil or similar tool before use. Slack tape may break or jam in the mechanism.

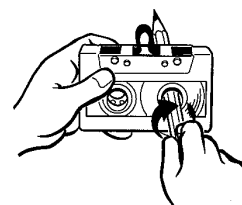

SOUND

ADJUSTING THE SOUND

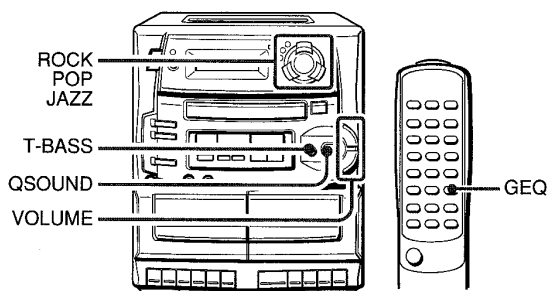

VOLUME CONTROL

Press the **VOLUME** buttons.

The volume level is automatically set to 21 when the power is turned off with the volume level set to 22 or more.

SUPER T-BASS SYSTEM

The T-BASS system enhances the realism of low-frequency sound.

Press the **T-BASS** button.



To cancel, press the button again.

NOTE

Low frequency sound may be distorted when the T-BASS system is used for a disc or tape in which low frequency sound is originally emphasized. In this case, cancel the T-BASS system.

QSOUND SYSTEM

The QSOUND system provides a rich, three dimensional sound area.

You can enjoy a more enhanced sound.

Press the **QSOUND** button.



To cancel, press the button again.

NOTE

At higher volumes, turning QSOUND on may cause sound distortion. In this case, turn the volume down.

GRAPHIC EQUALIZER MODE

Press the **ROCK, POP or JAZZ** button.

The indicator of the selected mode lights up.

ROCK: Powerful sound emphasizing treble and bass

POP: More presence in the vocals and midrange

JAZZ: Accented lower frequencies for jazz-type music

To cancel the selected mode

Press the selected button again.

When using the remote control

Press the **GEQ** button until the desired equalizer mode is displayed.

The equalizer mode changes to **ROCK, POP, JAZZ** or no equalization, cyclically.

En

RECORDING

RECORDING FROM A CD OR THE TUNER

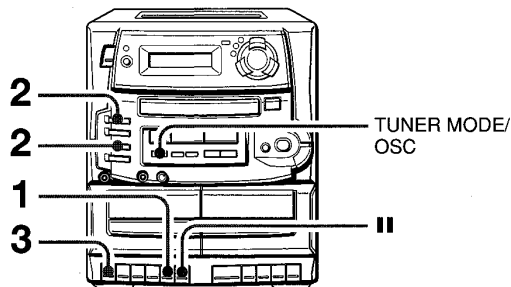

- Note that recording is done on only one side of the tape.
- Use Type I (normal) tapes only.

- 1 Insert the tape to be recorded on into deck 1.**
Insert the tape with the side to be recorded on facing out.

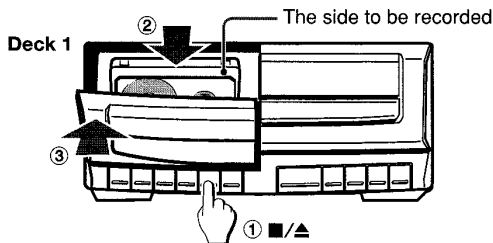

- 2 Press one of the function buttons and prepare the source to be recorded.**
To record from a CD, press the CD button and load the disc.
To record from a radio broadcast, press the TUNER/BAND button and tune in to a station.
- 3 Press the ● button to start recording.**
The ► button is pressed simultaneously.
When the selected function is CD, playback and recording start simultaneously.

To stop recording, press the ■/▲ button on deck 1.
To pause recording, press the || button of deck 1. To resume recording, press again.

NOTE

If squealing or beating sounds occur when recording an AM broadcast, press the TUNER MODE/OSC button, so as to eliminate the noise.
Each time the buttons are pressed, the dot light on the display is turned on and off.



The dot light

To erase a recording

- 1 Insert the tape to be erased into deck 1.
- 2 Press the TAPE button.
- 3 Press the ● button to start the erasure.

To record from an external source

You can record the sound from an external source connected to the AUX/VIDEO jack.

- 1 Insert the tape to be recorded on into deck 1.
- 2 Press the AUX button.
- 3 Press the ● button to start recording.
- 4 Start to play the connected external unit.

Sound adjustment during recording

The output volume and tone of the speakers or headphones may be freely varied without affecting the level of the recording.

DUBBING A TAPE

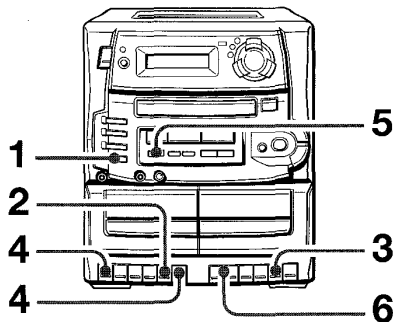

- Note that recording is done on only one side of the tape.
- Use Type I (normal) tapes only.

- 1 Press the TAPE button.**
- 2 Insert a tape to be recorded on into deck 1 with the side to be recorded on facing out.**
- 3 Insert a tape to be played into deck 2 with the side to be played facing out.**
- 4 Press the **||** button then press the **●** button on deck 1 to enter recording pause mode.**
The **▶** button is pressed simultaneously.
- 5 Press the DUBBING SPEED button to select a dubbing speed.**
HI-DUB is displayed: Dubs at high speed.
HI-DUB goes out: Dubs at normal speed.
- 6 Press **▶** on deck 2.**
|| on deck 1 is released and recording starts.

To stop recording, press the **■/▲** button on deck 1.

SETTING THE CLOCK

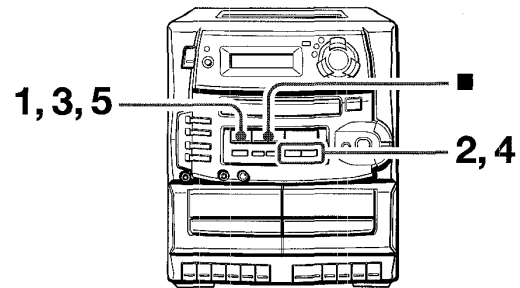

When the AC cord is connected for the first time, the time on the display flashes.

Set the time as follows while the power is off.

- 1 Press the **||** SET button.**
The hour flashes.

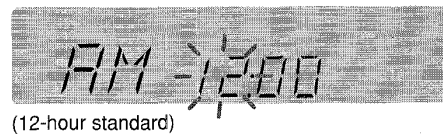

(12-hour standard)

The SET button on the remote control is also available.

- 2 Press the **◀◀** DOWN or **▶▶** UP button to designate the hour.**
- 3 Press the **||** SET button to set the hour.**
The hour stops flashing and the minute starts flashing.
- 4 Press the **◀◀** DOWN or **▶▶** UP button to designate the minute.**
- 5 Press the **||** SET button to set the minute and complete setting.**
The minute stops flashing on the display and the clock starts from 00 seconds.

To correct the current time

Press the POWER button to turn the unit off and press the **||** SET button twice. Then, carry out steps 2 to 5 above.

To switch to the 12/24-hour standard

While the power is off, press the **||** SET button twice until the clock is displayed and then press the **■** button. When the display switches, carry out steps 2 to 5 above to set the clock again.

If the clock display flashes while the power is off

This is caused by a power interruption. The current time needs to be reset.

If power is interrupted for more than approximately 10 hours, all settings stored in memory after purchase need to be reset.

En

SETTING THE TIMER

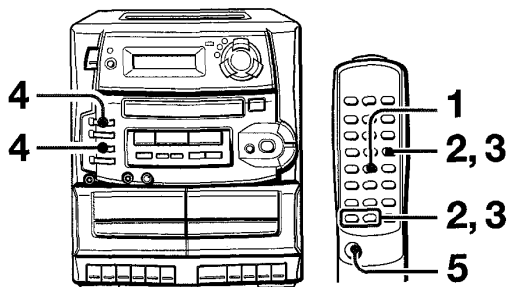

The unit can be turned on at a specified time every day with the built-in timer.

Preparation

Make sure the clock is set correctly.

- 1 Press the TIMER button on the remote control to display ☉, and press the SET button within 4 seconds.**

☉ and the hour flash.



NOTE

If you do not press the SET button within 4 seconds, another operation may start.

- 2 Designate the hour of the timer-on time by pressing the ◀◀ or ▶▶ button, and the SET button. Repeat to designate the minute of the timer-on time.**
- 3 Within 4 seconds, select the duration for the timer-activated period with the ◀◀ or ▶▶ button, and press the SET button.**

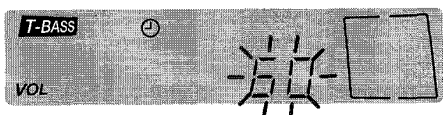

The duration for the timer-activated period can be set between 5 and 240 minutes in 5-minute steps.

- If this step is not completed within 4 seconds, repeat from step 1.

- 4 Prepare the source.**
To listen to a CD, press the CD button and load the disc.
To listen to the radio, press the TUNER/BAND button and tune in to a station.

- 5 Press the POWER button to turn the unit off after adjusting the volume.**

☉ remains on the display after the power is turned off (timer standby mode).



When the timer-on time is reached, the unit turns on and begins play with the selected source.

The volume level is automatically set to 21 when the power is turned off with the volume level set to 22 or more.

To check the specified time

Press the TIMER button on the remote control. The timer-on time flashes for 4 seconds. However, the duration for the timer-activated period will not be displayed.

To cancel timer standby mode temporarily

Press the TIMER button on the remote control twice to turn off ☉.

Using the unit while the timer is set

You can use the unit normally after setting the timer.

Before turning off the power, repeat step 4 to prepare the source, and adjust the volume.

NOTE

- Timer playback will not begin unless the power is turned off.
- Connected equipment cannot be turned on and off by the built-in timer of this unit. Use an external timer.

SETTING THE SLEEP TIMER

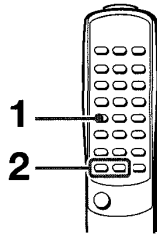

The unit can be turned off automatically at a specified time.

Use the remote control.

1 Press the SLEEP button.



- 2** Within 4 seconds, press the ◀◀ or ▶▶ button to specify the time until the power is turned off. Each time the button is pressed, the time changes between 5 and 240 minutes in 5-minute steps.



Specified time

To check the time remaining until the power is turned off
Press the SLEEP button once. The remaining time is displayed for 4 seconds.

To cancel the sleep timer

Press the SLEEP button twice to turn off "SLEEP".

NOTE

If the unit is turned off during tape playback, the ▶ button on the decks will not be released. Press the ■/▲ button to release the ▶ button.

MICROPHONE MIXING

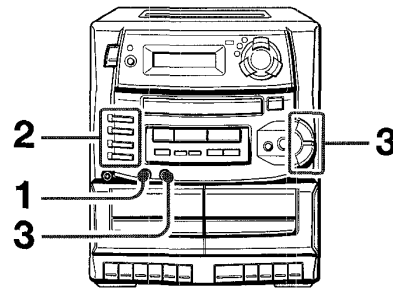

- 1** Connect a microphone with a mini plug to the MIC jack.
- 2** Prepare a source to be mixed and play it.
- 3** Adjust the volume of the microphone with the MIC VOL control and the source to be mixed with the VOLUME control.

To record the microphone mixing sound

Insert a cassette to be recorded on into deck 1 and press the ● button.

NOTE

- During dubbing at high speed, the microphone mixing sound is not recorded.
- If a microphone is placed too close to the speaker, a howling sound (feedback) may be produced. If this happens, move the microphone away from the speaker or decrease the main volume.
- The use of a unidirectional type microphone is recommended to prevent howling.

CARE AND MAINTENANCE

Occasional care and maintenance of the unit and the software are needed to optimize the performance of your unit.

To clean the cabinet

Use a soft and dry cloth.

If the surfaces are extremely dirty, use a soft cloth lightly moistened with mild detergent solution. Do not use strong solvents, such as alcohol, benzene or thinner as these could damage the finish of the unit.

To clean the heads and tape paths

After every 10 hours of use, clean the heads and tape paths with a head cleaning cassette or cotton swab moistened with cleaning fluid or denatured alcohol. (These cleaning kits are commercially available.)

When cleaning with a cotton swab ①, wipe the recording/playback head ②, erasure head ③, capstans ④, and pinchrollers ⑤.

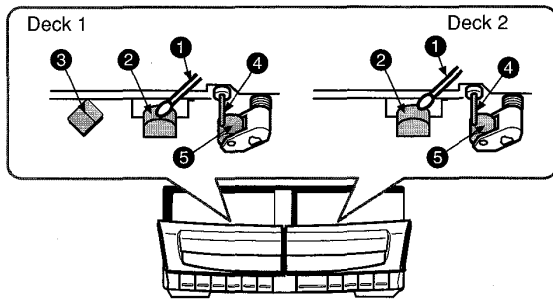

After cleaning the heads and tape paths with a liquid head cleaning cassette or a moistened swab, wait until the cleaned parts are completely dry before inserting tapes.

Care of discs

- When a disc becomes dirty, wipe the disc from the center out with a cleaning cloth.

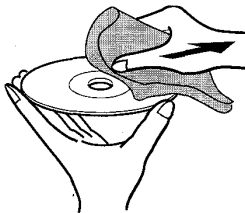

- After playing a disc, store the disc in its case. Do not leave the disc in places that are hot or humid.

Care of tapes

- Store tapes in their cases after use.
- Do not leave tapes near magnets, motors, television sets, or any source of magnetism. This will downgrade the sound quality and cause noise.
- Do not expose tapes to direct sunlight, or leave them in a car parked in direct sunlight.

SPECIFICATIONS

FM tuner section

Tuning range 87.5 MHz to 108 MHz
Antenna Rod antenna

AM tuner section

Tuning range 530 kHz to 1710 kHz (10 kHz step)
 531 kHz to 1602 kHz (9 kHz step)
Antenna Ferrite bar antenna

Cassette deck section

Track format 4 tracks, 2 channels stereo
Frequency response Normal tape: 50 Hz – 12500 Hz
Recording system AC bias
Heads Recording/playback/erasure head × 1

Compact disc player section

Laser Semiconductor laser ($\lambda = 780 \text{ nm}$)
D-A converter 1 bit dual

General

Power output 5 W + 5 W (4 ohms, EIAJ)
 FTC rule
 4 Watts per channel, Min.
 RMS at 4 ohms from 65 Hz to 15,000 Hz, with no more than 1% distortion

Output PHONES (stereo minijack)
Power requirements DC 12 V using eight size D (R20) batteries
 AC 120 V, 60 Hz

Power consumption 30 W
Dimensions of main unit (W × H × D)
 266 × 303.7 × 275.5 mm
 (10¹/₂ × 12 × 10⁷/₈ in.)

Weight of main unit 4.3 kg (9 lbs. 8 oz)

Speaker

Type 120 mm cone type
 27 mm ceramic type

Dimensions (W × H × D)
 197 × 303.7 × 240
 (7⁷/₈ × 12 × 9¹/₂ in.)

Weight 1.75 kg (3 lb. 14 oz.) × 2
Impedance 4 ohms
Allowable max. input 10 W

- Specifications and external appearance are subject to change without notice.
- Specifications, trade mark and model name are marked on the rear of the unit.

COPYRIGHT

Please check the laws on copyright relating to recordings from discs, radio or external tapes for the country in which the machine is being used.

TROUBLESHOOTING GUIDE

If the unit fails to perform as described in these Operating Instructions, check the following guide.

GENERAL

There is no sound.

- Is the AC cord connected properly?
- Was an incorrect function button pressed?

Power is not turned on.

- Is the AC cord connected to the unit with old batteries inserted?
 - Remove all the batteries and disconnect the AC cord. Then, connect the AC cord again and reset the unit as stated below.

An erroneous display or a malfunction occurs.

- Reset the unit as stated below.

TUNER SECTION

The reception contains noise interferences or the sound is distorted.

- Is the unit picking up external noise or multipath distortion?
 - Change the orientation of the antenna or the unit.
 - Move the unit away from other electrical appliances.

CASSETTE DECK SECTION

The tape does not run.

- Is the deck in pause mode? (→ page 10)

The sound is off-balance or not adequately high.

- Is the playback head dirty? (→ page 16)

Recording is not possible.

- Is the erasure prevention tab on the tape broken off? (→ page 10)
- Is the recording head dirty? (→ page 16)

Erasure is not possible.

- Is the erasure head dirty? (→ page 16)
- Is a metal tape or CrO₂ tape being used?

High frequency sound is not emitted.

- Is the recording/playback head dirty? (→ page 16)

CD PLAYER SECTION

The CD player does not play.

- Is the disc correctly inserted? (→ page 8)
- Is the disc dirty? (→ page 16)
- Is the lens affected by condensation?
 - Wait approximately one hour and try again.

To reset

If an unusual condition occurs in the display window or the cassette decks, reset the unit as follows.

- 1 Press the POWER button to turn off the power.
- 2 Press the POWER button while pressing the ■ button. Everything stored in memory after purchase is canceled.

PARTS INDEX

For instructions on use, refer to the page number indicated.

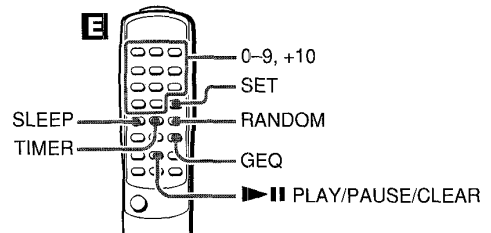
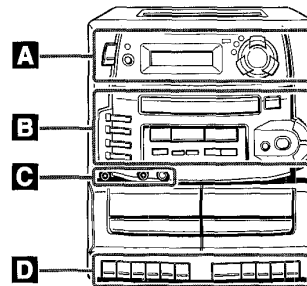

- A** POWER button 5
- GRAPHIC EQUALIZER buttons (ROCK, POP, JAZZ) 11
- B** FUNCTION buttons (CD 3, AUX 4, TUNER/BAND 6, TAPE 10)
 - PRESET button 7 8 9 13
 - ▶ CLEAR button 7 8
 - || SET button 7 8 13 14
 - ◀◀ DOWN, ▶▶ UP buttons 6 8 13 14
 - TUNER MODE/OSC, DUBBING SPEED button 6 13
 - REPEAT button 9
 - REMAIN button 8
 - ▲ OPEN/CLOSE button 8
 - VOLUME buttons 11
 - QSOUND button 11
 - T-BASS button 11
- C** PHONES jack 5
- MIC jack 15
- MIC VOL control 15
- D** Deck operation buttons (●, ▶, ◀◀, ▶▶, ■/▲, ||) 10 12 13
- E** 0-9, +10 buttons 7 8 9
- SET button 9 13 14
- SLEEP button 15
- TIMER button 14
- RANDOM button 9
- GEQ button 11
- ▶|| PLAY/PAUSE/CLEAR button 7 8

Buttons on the remote control with the same names as those on the main unit can be used as well.

En

ADVERTENCIA

PARA REDUCIR EL RIESGO DE INCENDIOS O SACUDIDAS ELECTRICAS, NO EXPONGA ESTE APARATO A LA LLUVIA NI A LA HUMEDAD.

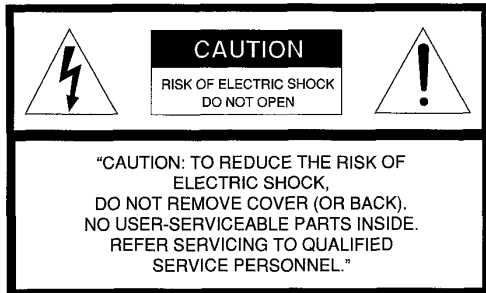

Explicación de los símbolos gráficos:

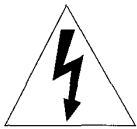

El símbolo del relámpago con la punta en flecha dentro de un triángulo equilátero, sirve para alertar al usuario de la presencia de "tensión peligrosa" sin aislar en el interior de la caja del aparato, la cual podrá ser lo suficientemente fuerte como para suponer un riesgo de sacudida eléctrica a personas.



El signo de exclamación dentro del un triángulo equilátero sirve para alertar al usuario de la presencia de instrucciones importantes de operación y mantenimiento (servicio) en la información que acompaña al aparato.

REGISTRO DEL PROPIETARIO

Anote el número del modelo (que se encuentra en la parte inferior del aparato) y el número de serie (dentro del compartimiento de las pilas) en el espacio provisto a continuación. En caso de problemas o averías, comuníquese con estos números a su concesionario AIWA.

No del modelo

No de serie

PRECAUCIONES

Leer detenida y completamente las instrucciones de funcionamiento antes de manejar el aparato. Asegurarse de conservar estas instrucciones de funcionamiento como referencia en el futuro. Deben seguirse estrictamente todas las advertencias y precauciones indicadas en este manual, así como los consejos siguientes relacionados con la seguridad.

Instalación

- 1 Agua y humedad** – No utilizar este aparato cerca del agua, como cerca de una bañera, lavabo, pila de la cocina, lavadero, en sótanos húmedos, piscinas o lugares similares.
- 2 Calor** – No usar este aparato cerca de fuentes de calor, como rejillas de calefacción, estufas u otros aparatos que generan calor. No debe usarse en sitios en los que la temperatura es inferior a 5°C (41°F) o superior a 35°C (95°F).
- 3 Superficie de montaje** – Colocar el aparato sobre una superficie plana y nivelada.
- 4 Ventilación** – Este aparato debe colocarse de manera que tenga un espacio adecuado a su alrededor para que pueda disiparse el calor. Dejar un espacio de 10 cm (4 pulg.) desde la parte posterior y superior del aparato y 5 cm (2 pulg.) en cada lado.
 - No colocar el aparato sobre una cama, alfombra o superficie similar que pueda bloquear las rejillas de ventilación.
 - No instalar el aparato en una librería, estantería o mueble donde la ventilación sea deficiente.
- 5 Entrada de objetos y agua** – Tener cuidado de que no entren objetos extraños ni líquidos por las rejillas de ventilación.
- 6 Carros y mostradores** – Cuando el aparato se coloque sobre un carro o mostrador, es necesario tener cuidado con los movimientos. Las paradas bruscas, fuerza excesiva y superficies desiguales pueden hacer que el aparato se caiga o que el carro vuelque. 
- 7 Condensación** – La lente del lector de CD puede acumular humedad cuando:
 - El aparato se mueve desde un sitio frío a uno caliente
 - Se acaba de encender la calefacción
 - El aparato se usa en una habitación muy húmeda
 - El aparato se enfría con un acondicionador de aireEl aparato pudiera no funcionar correctamente cuando se ha condensado humedad en su interior. Si ocurriera, dejarlo apagado unas horas e intentar usarlo de nuevo.
- 8 Montaje en la pared o techo** – El aparato no debe montarse en una pared ni colgarse del techo a menos que se especifique así en las instrucciones de funcionamiento.

Alimentación eléctrica

- 1 Fuentes de alimentación** – Utilizarlo con pilas o corriente alterna de la red, como se especifica en las instrucciones de manejo y se indica en el aparato.
- 2 Polarización** – Como medida de seguridad, algunos aparatos están equipados con enchufes polarizados en el cable de alimentación que pueden solamente insertarse en un sentido único dentro del enchufe de la pared. Si fuera difícil o imposible insertar el enchufe del cable de alimentación dentro del tomacorrientes, invierta el sentido de inserción del enchufe y vuelva a intentar conectarlo. Si sigue siendo difícil insertarlo en el tomacorrientes, le rogamos llame a un técnico de servicio calificado para que repare o cambie el tomacorrientes. Para evitar que la

medida de seguridad del enchufe de alimentación quede anulada, no fuerce el enchufe dentro de un tomacorrientes.

3 Cable de alimentación

- Cuando se desconecte el cable de alimentación, sujetarlo por el enchufe. No tirar del cable.
- No tocar el enchufe del cable con las manos mojadas, ya que puede producirse un incendio o una descarga eléctrica.
- Los cables de alimentación deben colocarse de manera que no queden doblados, pillados por objetos ni en un sitio donde puedan pisarse. Prestar una atención especial al cable que conecta el aparato y el tomacorrientes.
- Evitar sobrecargar los cables de alimentación y los cables de extensión por encima de su capacidad porque puede producirse un incendio o una descarga eléctrica.

4 Cable de extensión – Para evitar descargas eléctricas, no utilice un enchufe polarizado en el cable de alimentación con un cable de extensión, receptáculo u otro tomacorrientes a menos que el enchufe polarizado pueda insertarse completamente con miras a evitar que las hojas del enchufe queden expuestas.

5 Cuando no se utilice el aparato – Desenchufe el cable de alimentación de la toma de corriente o saque todas las pilas cuando el aparato no vaya a utilizarse durante algunos meses. Cuando el cable está enchufado, sigue entrando una pequeña cantidad de corriente en el aparato aunque esté apagado.

Mantenimiento

Limpiar el aparato solamente como se recomienda en las instrucciones de funcionamiento.

Servicio y reparación

Llevar el aparato a un técnico de servicio calificado cuando:

- Se haya dañado el cable de alimentación o el enchufe
- Hayan entrado objetos extraños o líquidos en su interior
- Haya estado expuesto a la lluvia o agua
- No funcione correctamente
- Su rendimiento se altere de forma notable
- Se haya caído al suelo o se haya dañado su cuerpo

NO INTENTE REPARAR EL APARATO USTED MISMO.

TABLA DE MATERIAS

PREPARATIVOS

ALIMENTACIÓN ELÉCTRICA	20
CONEXIONES	20
CONTROL REMOTO	21
ANTES DE MANEJARLO	21

RECEPCIÓN DE LA RADIO

SINTONÍA MANUAL	22
MEMORIZACIÓN DE EMISORAS	23

REPRODUCCIÓN DE CDs

MANEJO DEL LECTOR DE CD	24
-------------------------------	----

REPRODUCCIÓN DE CINTAS

MANEJO DE LA CINTA	26
--------------------------	----

SONIDO

AJUSTE DEL SONIDO	27
-------------------------	----

GRABACIÓN

GRABACIÓN DESDE UN CD O EL SINTONIZADOR	28
COPIA DE CINTAS	29

RELOJ Y TEMPORIZADOR

AJUSTE DEL RELOJ	29
AJUSTE DEL TEMPORIZADOR	30
AJUSTE DEL TEMPORIZADOR DE DESCONEXIÓN	31

OTROS

MEZCLA CON MICRÓFONO	31
----------------------------	----

GENERAL

CUIDADOS Y MANTENIMIENTO	32
ESPECIFICACIONES	32
DIAGNÓSTICO DE PROBLEMAS	33
ÍNDICE DE PIEZAS	33

ALIMENTACIÓN ELÉCTRICA

USO A CORRIENTE CONTINUA DE LA RED

Conectar el cable de alimentación como se indica en la figura.

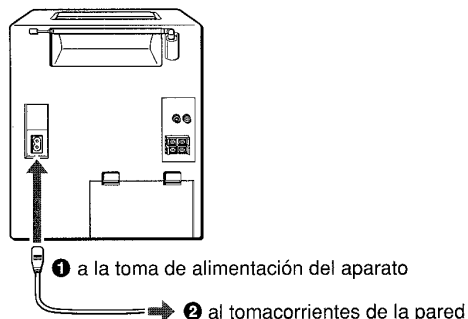

PRECAUCIÓN

Usar solamente el cable de alimentación facilitado. El uso de otros cables puede producir un incendio.

USO CON PILAS

Abrir la tapa del compartimiento de las pilas situada en la parte trasera e insertar ocho pilas R20 (tamaño D), no incluidas, como se ilustra abajo. Luego cerrar la tapa.

Para cambiar de alimentación a CA a alimentación por pilas, desconectar el cable de alimentación de la toma de corriente del aparato.

Cuando se desconecta el cable de alimentación, las pilas se gastan excesivamente.

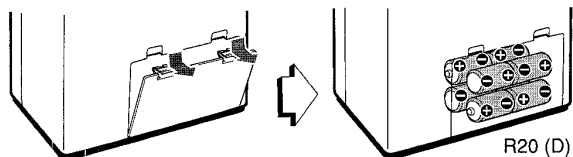

Es necesario cambiar las pilas cuando:

El indicador OPE/BATT pierde intensidad, disminuye la velocidad de la cinta, se reduce el volumen o el sonido se distorsiona durante el funcionamiento.

Notas sobre las pilas

Observar lo siguiente para evitar daños causados por fugas o explosiones:

- Insertar las pilas alineando correctamente las marcas + y -.
- No mezclar diferentes tipos de pilas ni pilas usadas con pilas nuevas.
- No recargar, calentar ni desarmar nunca las pilas.
- Sacar las pilas gastadas.

Si se producen fugas de electrólito en las pilas, limpiar bien los residuos.

CONEXIONES

IMPORTANTE

- Antes de conectar los altavoces, asegurarse de que el cable de alimentación está desconectado y las pilas sacadas.
- No conectar unos altavoces diferentes a los que se incluyen.

1 Instalación de los altavoces.

Para acoplar los altavoces, deslizar cada uno de ellos dentro de las guías del aparato principal hasta que su parte superior quede al ras con la parte superior del aparato.

Para separar los altavoces del aparato, deslícelos hacia arriba por las guías hasta sacarlos al tiempo que oprime el botón de liberación.

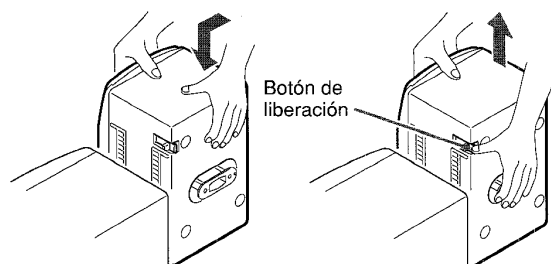

2 Conexión de los altavoces.

Conectar el cable del altavoz derecho en los terminales R, y el cable del altavoz izquierdo en los terminales L. Conectar el cable del altavoz marcado con una línea blanca punteada en el terminal + y el otro cable en el terminal -.

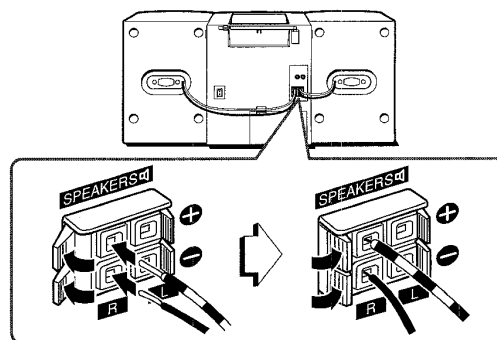

OTRAS CONEXIONES

Se pueden ingresar señales de sonido de otros aparatos a través de las tomas AUX/VIDEO de este aparato.

Utilizar un cable con clavijas de sonido RCA (no facilitado) para conectar el equipo externo.

Conectar la clavija roja a la toma R y la clavija blanca a la toma L.

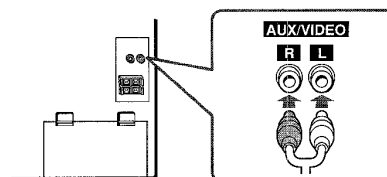

Escucha de una fuente de sonido externa

Pulsar el botón AUX y poner el equipo externo en modalidad de reproducción.

Para más detalles, consultar también las instrucciones de manejo del equipo que se ha conectado.

CONTROL REMOTO

Inserción de las pilas

Abrir la tapa de las pilas, en la parte trasera del control remoto, e insertar dos pilas R6 (tamaño AA).

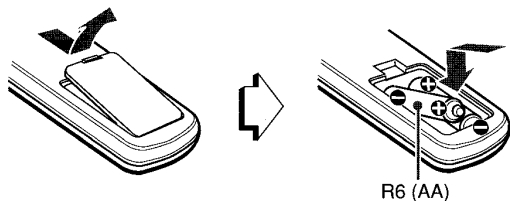

Cuándo cambiar las pilas

La distancia máxima de funcionamiento del control remoto es de aproximadamente 5 metros (16 pies). Cambiar las pilas por nuevas cuando se reduzca esta distancia.

Uso del control remoto

Las instrucciones de este manual se refieren principalmente a los botones del aparato principal. También pueden usarse los botones del control remoto que tienen el mismo nombre que los del aparato principal.

NOTA

- Cuando no se vaya a utilizar el control remoto durante un largo período de tiempo, sacar las pilas para evitar la posible fuga de electrolito.
- El control remoto puede no funcionar correctamente cuando:
 - La línea entre el control remoto y el aparato está expuesta a una luz intensa, como la luz directa del sol.
 - Se usan otros controles remotos cerca (televisor, etc.).

ANTES DE MANEJARLO

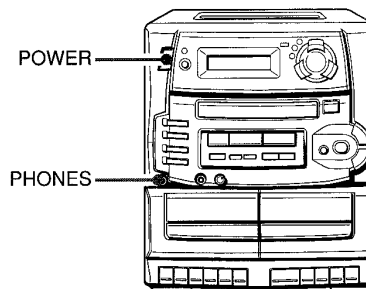

Para encender el aparato

También hay un botón de alimentación (POWER).

Después del uso

Pulsar el botón POWER para apagar el aparato. La pantalla indicará entonces la hora.

NOTA

El aparato no puede encenderse con el control remoto cuando se usa con pilas.

Uso con auriculares

Conectar los auriculares (con una miniclavija estéreo de $\varnothing 3,5$ mm) a la toma PHONES.

Cuando están conectados los auriculares no hay sonido en los altavoces.

SINTONÍA MANUAL

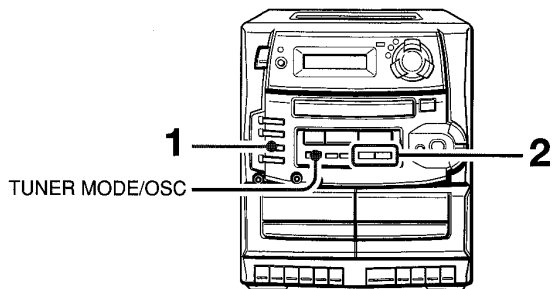

- 1 Pulsar repetidamente el botón TUNER/BAND para seleccionar la banda deseada.**

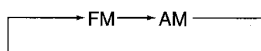

- 2 Pulsar repetidamente el botón ◀ DOWN o ▶ UP para seleccionar una emisora.**

La frecuencia cambia cada vez que se pulsa el botón. Durante la recepción de FM en estéreo, se indica "STEREO" en la pantalla.



Cómo reproducir una emisora que está sintonizada cuando el aparato está apagado (función de reproducción directa)

Pulsar el botón TUNER/BAND del aparato principal. El aparato se encenderá y se escuchará la emisora que está sintonizada.

Para buscar una emisora rápidamente (búsqueda automática)

Mantener pulsado el botón ◀ DOWN o ▶ UP hasta que el sintonizador comience a buscar una emisora. La búsqueda se cancela después de sintonizar una emisora. Para detener manualmente la búsqueda automática, pulsar el botón ◀ DOWN o ▶ UP.

- La búsqueda automática pudiera no detenerse en emisoras que tienen señales muy débiles.

Para mejorar la recepción

FM

La antena de FM está dentro del aparato. Colocar el aparato de modo que se consiga la mejor recepción.

AM

Extender la antena de AM y orientarla de modo que se consiga la mejor recepción.

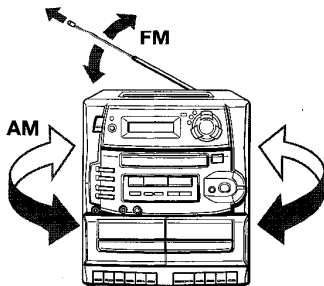

Quando un programa de FM estéreo se recibe con interferencias

Pulsar el botón TUNER MODE/OSC.

Aparecerá "MONO" en la pantalla.

Se reducirán las interferencias pero la recepción será monoaural.



Volver a pulsar el botón para recibir de nuevo el programa en estéreo.

Cambio del intervalo de sintonía de AM

El intervalo de sintonía de AM está ajustado en pasos de 10 kHz. Cambiar el intervalo de sintonía si este aparato se utiliza en una región en la que el sistema de asignación de frecuencias es de pasos de 9 kHz.

Pulsar el botón POWER al tiempo que se pulsa el botón TUNER/BAND.

Repetir el paso anterior para reponer el intervalo de sintonía.

NOTA

Cuando se cambia el intervalo de sintonía de AM, se borran todas las emisoras memorizadas (ver "MEMORIZACIÓN DE EMISORAS"). Al hacerlo será necesario memorizar todas emisoras de nuevo.

MEMORIZACIÓN DE EMISORAS

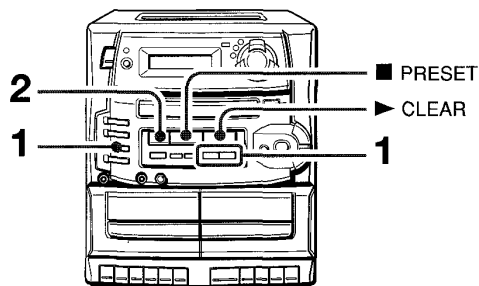

En la memoria del aparato se pueden almacenar un total de 24 emisoras de FM y AM. No obstante, el número máximo de emisoras que pueden almacenarse para cada banda es de 16.

Cuando se memoriza una emisora, se la asigna un número de memoria. Usar el número de memoria para sintonizar directamente una emisora memorizada.

1 Pulsar el botón TUNER/BAND para seleccionar una banda. Luego pulsar el botón ◀◀ DOWN o ▶▶ UP para seleccionar una emisora.

2 Pulsar el botón ■ SET para memorizar la emisora.

Se asigna un número de memoria a la emisora, comenzando por el 1 y siguiendo el orden consecutivo en cada banda.

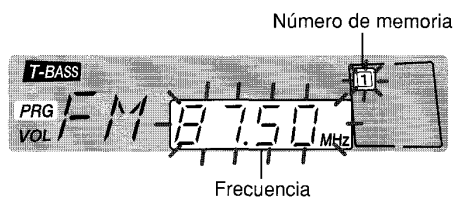

3 Repetir los pasos 1 y 2.

SINTONÍA DE EMISORAS MEMORIZADAS

Usar el control remoto para seleccionar directamente el número de memoria de la emisora.

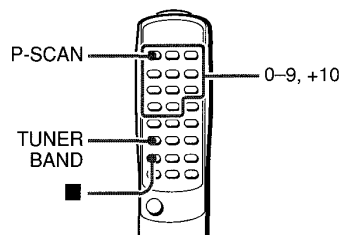

1 Pulsar el botón TUNER/BAND para seleccionar una banda.

2 Pulsar los botones numéricos para seleccionar el número de memoria.

Ejemplo:

Para seleccionar el número de memoria 15, pulsar los botones +10 y 5.

Para seleccionar el número de memoria 10, pulsar los botones +10 y 0.

Selección de un número de memoria en el aparato principal

Pulsar el botón TUNER/BAND para seleccionar la banda. Luego pulsar ■ PRESET repetidamente.

Cada vez que se pulsa el botón se selecciona el siguiente número superior.

Borrado de una emisora memorizada

Seleccionar la emisora que se desea borrar. Pulsar el botón ■ SET y luego pulsar el botón ▶ CLEAR antes de 4 segundos.

Los números de memoria de las emisoras restantes en la banda que tienen números de memoria más altos se reducen en uno.

Búsqueda de emisoras memorizadas

Pulsar el botón P-SCAN del control remoto hasta que la indicación "PRG" parpadee en la pantalla. Las emisoras memorizadas se reciben en orden durante un espacio de 5 segundos cada una. Durante la recepción parpadea el número de memoria de la emisora. Para detener la operación de búsqueda, pulsar el botón ■. La indicación "PRG" de la pantalla deja de parpadear.

REPRODUCCIÓN DE CDS

MANEJO DEL LECTOR DE CD

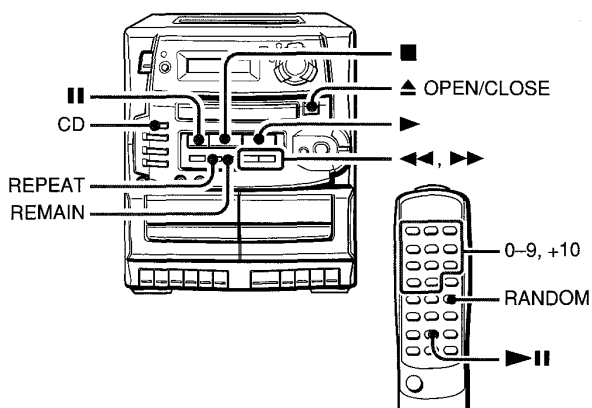

CARGA DE DISCOS

Pulsar el botón CD y luego oprimir el botón ▲ OPEN/CLOSE para abrir el compartimiento del disco. Cargar un disco con el lado de la etiqueta hacia arriba y cerrar el compartimiento.

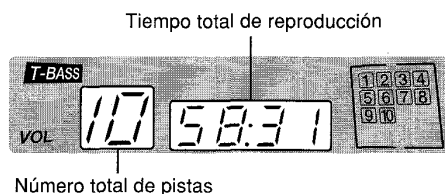
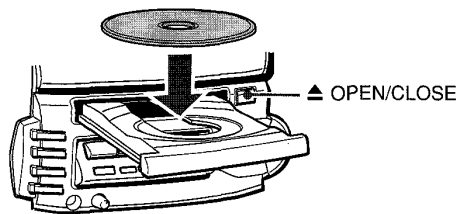

REPRODUCCIÓN DE DISCOS

Cargar un disco.

Pulsar el botón ►.

La reproducción empieza desde la primera pista. También puede usarse el botón ►|| del control remoto.

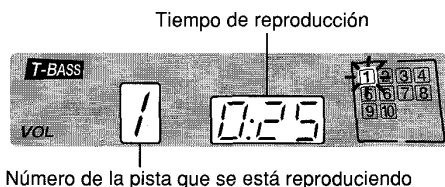

Para dejar de reproducir, pulsar el botón ■.
Para hacer una pausa, pulsar el botón ||. Volver a pulsar este botón para continuar la reproducción. También puede usarse el botón ►|| del control remoto.
Para buscar un punto dado durante la reproducción, mantener pulsado el botón ◀◀ o ▶▶ y soltarlo al llegar al punto deseado.
Para saltar al principio de una pista durante la reproducción, pulsar el botón ◀◀ o ▶▶ repetidamente.
Para sacar el disco, presionar el botón ▲ OPEN/CLOSE.

Para empezar a reproducir cuando el aparato está apagado (función de reproducción directa)
Pulsar el botón ►. Se enciende el aparato y comienza a reproducirse el disco que se ha cargado. También puede usarse el botón ►|| del control remoto.

Comprobación del tiempo restante
Pulsar el botón REMAIN durante la reproducción. En la pantalla se indica el tiempo restante hasta que se reproduzcan todas las pistas. Para volver a presentar el tiempo de reproducción, pulsar de nuevo el botón.

Selección de una pista con el control remoto
Pulsar los botones numéricos y el botón +10 para seleccionar una pista.

Ejemplo:
Para seleccionar la pista 25, pulsar los botones +10, +10 y 5.
Para seleccionar la pista 10, pulsar los botones +10 y 0.
La pista seleccionada empieza a reproducirse y la reproducción continúa hasta el final del disco.

NOTA

- No usar discos de formas irregulares (ejemplo: octogonales, en forma de corazón, etc.). Su uso puede producir errores de funcionamiento.
- Cuando se cargue un disco de 8 cm (3 pulg.), colocarlo en el círculo interno de la bandeja.
- No colocar más de un disco compacto dentro de la bandeja del disco.

REPETICIÓN DE LA REPRODUCCIÓN

Se puede repetir la reproducción de una pista, todas las pistas o las pistas programadas.

Pulsar el botón REPEAT de modo que se indique "REPEAT ALL" o "REPEAT 1" en la pantalla.

Para repetir la reproducción de todas las pistas, la pantalla debe indicar "REPEAT ALL".

Para repetir solamente la pista que se está escuchando, la pantalla debe indicar "REPEAT 1".

Para cancelar la función de repetición, pulsar el botón REPEAT de modo que desaparezca la indicación "REPEAT" de la pantalla.

Para repetir solamente la reproducción de las pistas deseadas, programar las pistas y pulsar el botón REPEAT de modo que se indique "REPEAT ALL" en la pantalla.

REPRODUCCIÓN AL AZAR

Se pueden reproducir aleatoriamente todas las pistas del disco.

Pulsar el botón RANDOM del control remoto en la modalidad de parada de modo que se indique "RAN" en la pantalla.

Pulsar el botón ► para empezar a reproducir.

También puede usarse el botón ►|| del control remoto.



Para cancelar la modalidad de reproducción al azar, pulsar de nuevo el botón en la modalidad de parada.

NOTA

- Aunque se pulse el botón ◀◀, no se puede saltar a una pista que se ha reproducido previamente. El aparato sólo vuelve al principio de la pista que se está reproduciendo.
- Durante la reproducción al azar, no se puede efectuar la repetición de una pista (REPEAT 1).
- La modalidad de reproducción al azar se cancela si se seleccionan las pistas con los botones numéricos.

REPRODUCCIÓN PROGRAMADA

Se pueden programar hasta 30 pistas del disco cargado.

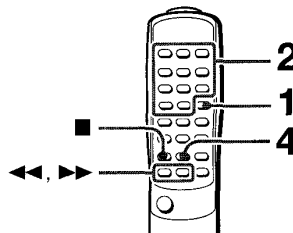

Utilizar el control remoto.

- 1 Pulsar el botón SET en la modalidad de parada.**
Parpadea "PRG" en la pantalla.



- 2 Pulsar los botones numéricos y el botón +10 para programar una pista.**

Ejemplo:

Para seleccionar la pista 12, pulsar los botones +10 y 2.
Para seleccionar la pista 20, pulsar los botones +10, +10 y 0.

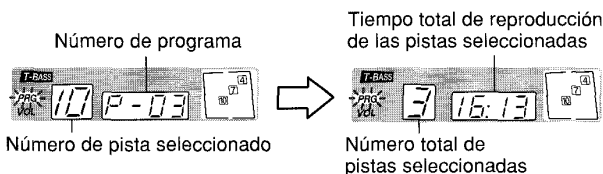

- 3 Repetir el paso 2 para programar otras pistas.**
- 4 Pulsar el botón ►|| para empezar a reproducir las pistas.**

Comprobación del programa

Cada vez que se pulsa el botón ◀◀ o ►► en la modalidad de parada, se indicará en la pantalla un número de pista y un número de programa.

Borrado del programa

Pulsar el botón ■ en la modalidad de parada.

Para añadir pistas al programa

En la modalidad de parada, repetir el paso 2. La pista se programará después de la última pista.

Para cambiar las pistas programadas

Borrar el programa y repetir los pasos desde el principio.

NOTA

- No se puede realizar la reproducción al azar durante la modalidad de reproducción programada.
- Cuando el tiempo programado es superior a 99:59 minutos o el número de pistas que se setan programando es de 31 o mayor, la pantalla indicada " - - - " como tiempo total de reproducción.



MANEJO DE LA CINTA

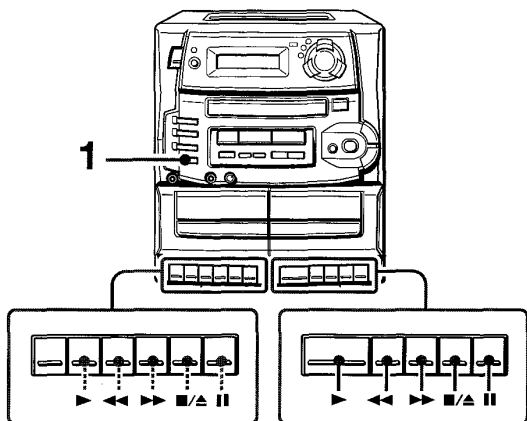

INSERCIÓN DE CINTAS

- Utilizar solamente cintas de tipo I (normales).
- Solamente se reproduce un lado de las cintas.

Pulsar el botón TAPE y presionar el botón ■/▲ para abrir el portacassette.

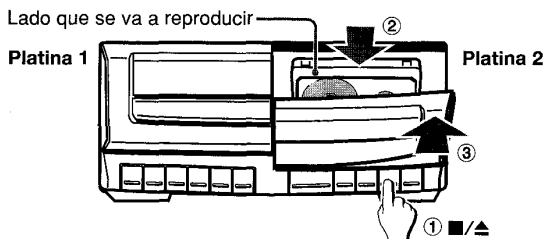

Insertar una cinta con el lado abierto hacia abajo y el lado que se va a reproducir encarado hacia afuera. Empujar el portacassette para cerrarlo.

REPRODUCCIÓN DE CINTAS

Insertar una cinta.

Pulsar el botón ► para comenzar la reproducción.

Para detener la reproducción, pulsar el botón ■/▲.
Para hacer una pausa, pulsar el botón II. Volver a pulsarlo para reanudar la reproducción.
Para avanzar o retroceder rápidamente la cinta, pulsar el botón ◀◀ o ▶▶ en la modalidad de parada. Luego pulsar el botón ■/▲ para parar la cinta.

Para reproducir cuando el aparato está apagado (función de reproducción directa)
 Pulsar el botón ►. El aparato se enciende y se empieza a reproducir la cinta que está cargada.

REPRODUCCIÓN CONTINUADA

Después de terminarse la reproducción en la platina 2, comenzará a reproducirse la cinta de la platina 1 sin interrupción.
 Durante la reproducción en la platina 2, pulsar el botón II y luego el botón ► de la platina 1.
 El botón II de la platina 1 se desactivará al finalizar la reproducción en la platina 2.

Observaciones sobre las cintas cassette

- **Para evitar el borrado accidental de la cinta,** romper las pestañas de plástico de la cinta con un destornillador u otro artículo puntiagudo después de grabar.

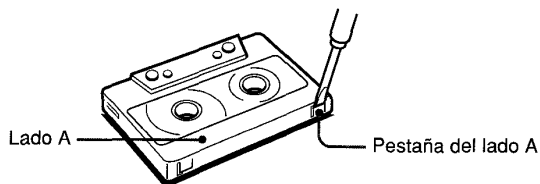

Para volver a grabar en una cinta, cubrir los orificios de las pestañas con cinta adhesiva, etc.

- **Las cintas de 120 minutos o más** son extremadamente finas y se deforman y dañan muy fácilmente. No se recomienda su uso.
- **Antes de usar una cinta, tensarla** usando un lápiz o artículo similar. Las cintas mal tensadas pueden romperse y atorar el mecanismo del aparato.

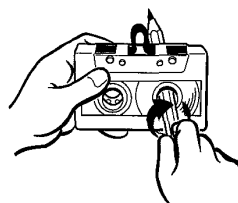

SONIDO

AJUSTE DEL SONIDO

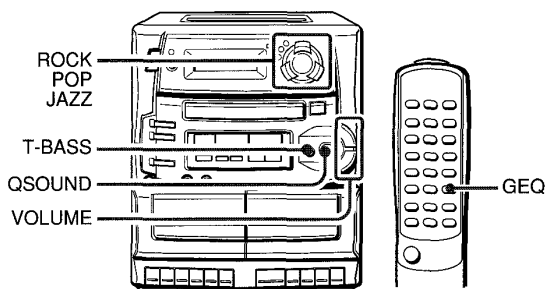

CONTROL DE VOLUMEN

Pulsar los botones VOLUME.

Al apagarse el aparato, el nivel de volumen se ajusta automáticamente en 21 cuando estaba ajustado a un nivel de 22 ó más alto.

SISTEMA SUPER T-BASS

El sistema T-BASS acentúa el realismo del sonido de bajas frecuencias.

Pulsar el botón T-BASS.



Para cancelar, pulsar de nuevo el botón.

NOTA

El sonido de los graves puede distorsionarse cuando se utiliza el sistema T-BASS al escuchar un disco o una cinta donde se ha acentuado originalmente el sonido de los tonos bajos. En este caso, cancelar el sistema T-BASS.

SISTEMA QSOUND

El sistema QSOUND ofrece una rica zona de sonido tridimensional. Se disfrutará de un sonido más marcado.

Pulsar el botón QSOUND.



Para cancelar, pulsar de nuevo el botón.

NOTA

El sonido puede distorsionarse cuando se usa QSOUND a un volumen alto. En este caso, reducir el volumen.

MODALIDAD DE ECUALIZADOR GRÁFICO

Pulsar el botón ROCK, POP o JAZZ.

Se enciende el indicador de la modalidad seleccionada.

ROCK: Sonido potente que acentúa los tonos graves y agudos.

POP: Más presencia en los vocales y tonos medios.

JAZZ: Se acentúan los tonos graves.

Para cancelar la modalidad seleccionada

Pulsar de nuevo el botón seleccionado.

Cuando se use el control remoto

Oprimir el botón GEQ hasta que se indique la modalidad de ecualizador deseada.

La modalidad de ecualizador cambia cíclicamente a ROCK, POP, JAZZ y sin ecualización.

GRABACIÓN DESDE UN CD O EL SINTONIZADOR

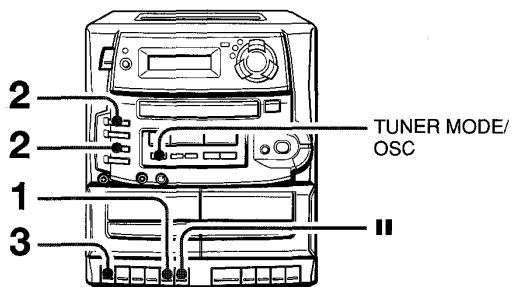

- Recuérdese que la grabación se hace solamente en un lado de la cinta.
- Usar solamente cintas de tipo I (normales).

1 Insertar la cinta que se va a grabar en la platina 1.
Insertar la cinta con el lado que se va a grabar encarado hacia afuera.

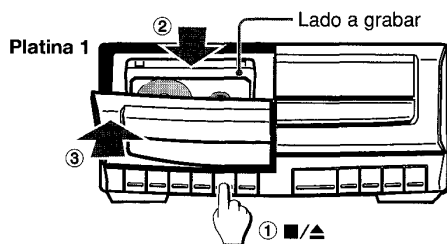

- 2 Pulsar uno de los botones de función y preparar la fuente que se va a grabar.**
Para grabar desde un CD, pulsar el botón CD y cargar el disco.
Para grabar un programa de radio, pulsar el botón TUNER/BAND y sintonizar una emisora.
- 3 Pulsar el botón ● para empezar a grabar.**
 El botón ► se activa simultáneamente.
 Cuando se selecciona la función CD, las modalidades de reproducción y grabación se activan simultáneamente.

Para dejar de grabar, pulsar el botón ■/▲ de la platina 1.
Parar hacer una pausa en la grabación, pulsar el botón ■■ de la platina 1. Volver a pulsarlo para seguir grabando.

NOTA

Si se producen sonidos parecidos a silbidos o un batido cuando se graba un programa de AM, pulsar el botón TUNER MODE/OSC de modo que se eliminen.
 Cada vez que se pulsan los botones, se encenderá y apagará el punto luminescente de la pantalla.

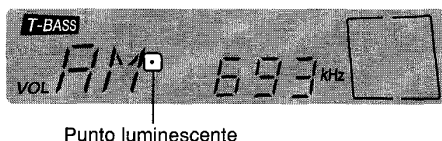

Punto luminescente

Cómo borrar una grabación

- 1 Insertar la cinta que se desea borrar en la platina 1.
- 2 Pulsar el botón TAPE.
- 3 Pulsar el botón ● para empezar a borrar.

Grabación desde una fuente externa

Se puede grabar el sonido de un aparato externo conectado a la toma AUX/VIDEO.

- 1 Insertar la casete en la que se va a grabar en la platina 1 con el lado en el que se va a grabar encarado hacia afuera.
- 2 Pulsar el botón AUX.
- 3 Pulsar el botón ● para empezar a grabar.
- 4 Dar comienzo a la reproducción en el aparato externo.

Ajuste del sonido durante la grabación

El volumen y el tono del sonido de los altavoces y auriculares puede variarse libremente sin que el nivel de grabación quede afectado.

COPIA DE CINTAS

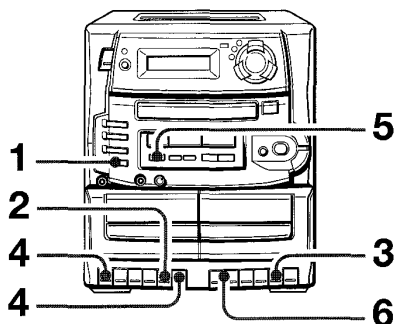

- Recordar que la grabación se hace solamente en un lado de la cinta.
- Utilizar solamente cintas de tipo I (normales)

- 1 Pulsar el botón TAPE.**
- 2 Insertar la cinta en la que se va a grabar en la platina 1 con en lado a grabar encarado hacia afuera.**
- 3 Insertar la cinta desde la que se va a grabar en la platina 2 con el lado que se va a reproducir encarado hacia afuera.**
- 4 Pulsar el botón II y luego el botón ● de la platina 1 para activar la modalidad de pausa de grabación.**
El botón ► se activa simultáneamente.
- 5 Pulsar el botón DUBBING SPEED para seleccionar la velocidad de copia.**
Se indica HI-DUB en la pantalla: la copia se hace a alta velocidad.
No se indica HI-DUB en la pantalla: la copia se hace a velocidad normal.
- 6 Pulsar ► en la platina 2.**
Se desactiva II de la platina 1 y se empieza a grabar.

Para dejar de grabar, pulsar el botón ■/▲ de la platina 1.

AJUSTE DEL RELOJ

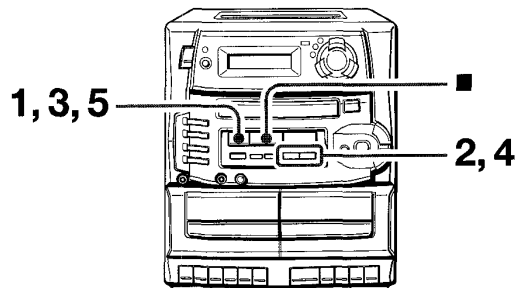

Cuando se conecta el cable de alimentación por vez primera, parpadea la hora en la pantalla.
Ajustar la hora como sigue mientras el aparato está apagado.

- 1 Pulsar el botón II SET.**
Parpadea la indicación de la hora.



También puede utilizarse el botón SET del control remoto.

- 2 Pulsar el botón ◀◀ DOWN o ▶▶ UP para designar las horas.**
- 3 Pulsar el botón II SET para ajustar la hora.**
Dejan de parpadear las horas y parpadean los minutos.
- 4 Pulsar los botones ◀◀ DOWN y ▶▶ UP para designar los minutos.**
- 5 Pulsar el botón II SET para ajustar los minutos y completar la operación.**
Los minutos dejan de parpadear en la pantalla y el reloj se pone en funcionamiento desde los "00" segundos.

Cómo corregir la indicación de la hora

Pulsar el botón POWER para apagar el aparato y pulsar dos veces el botón II SET. Efectuar luego los pasos 2 a 5 mencionados en la sección de arriba.

Cómo cambiar entre la indicación de 12 y 24 horas

Mientras el aparato está apagado, pulsar dos veces el botón II SET hasta que se indique la hora y pulsar luego el botón ■.

Cuando cambie la indicación de la pantalla, efectuar los pasos 2 a 5 para ajustar la hora.

Cuando la indicación de la hora parpadee mientras el aparato está apagado

Se debe a una interrupción en el suministro de energía. Es necesario ajustar de nuevo la hora correcta.

Si la energía se interrumpe durante un período superior a aproximadamente 10 horas, todos los ajustes almacenados en la memoria desde la compra del aparato se borrarán y deberán ser ajustados de nuevo.

AJUSTE DEL TEMPORIZADOR

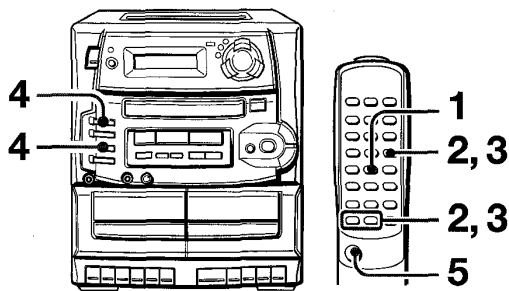

El aparato puede encenderse a cualquier hora especificada del día mediante el temporizador incorporado.

Preparativos

Asegurarse de que la hora es correcta.

- 1 Pulsar el botón TIMER del control remoto de modo que se indique ☺ en la pantalla, y pulsar el botón SET durante un espacio de 4 segundos.**

Parpadearán ☺ y la indicación de las horas.



NOTA

Si no se pulsa el botón dentro de un periodo de 4 segundos, pudiera iniciarse otra operación.

- 2 Designar la hora de encendido con el temporizador pulsando el botón ◀◀ o ▶▶, y el botón SET. Repetir esta operación para designar los minutos de la hora en que debe encenderse el aparato.**
- 3 Dentro de un período de 4 segundos, seleccionar la duración del período de activación con el temporizador usando el botón ◀◀ o ▶▶, y pulsar luego el botón SET.**



La duración del período de activación con temporizador puede ajustarse entre 5 y 240 minutos en pasos de 5 minutos.

- Si este paso no se completa dentro de 4 segundos, repita la operación desde el punto 1.

- 4 Preparar la fuente.**

Para escuchar un CD, pulsar el botón CD y cargar un disco.

Para escuchar la radio, pulsar el botón TUNER/BAND y sintonizar una emisora.

- 5 Pulsar el botón POWER para apagar el aparato después de ajustar el nivel de volumen.**

Después de apagarse el aparato, la pantalla indica ☺ (modalidad de espera de temporizador).



Cuando se llegue a la hora de encendido con el temporizador, el aparato se enciende y se reproduce la fuente seleccionada.

Al apagarse el aparato, el nivel de volumen se ajuste automáticamente en 21 cuando estaba ajustado a un nivel de 22 ó más alto.

Comprobación de la hora especificada

Pulsar el botón TIMER del control remoto. La hora de encendido con temporizador parpadea durante 4 segundos pero no se indica la duración del período de activación con temporizador.

Cancelación temporal de la modalidad de espera de temporizador

Pulsar dos veces el botón TIMER del control remoto de modo que se apague la indicación ☺.

Uso del aparato mientras está activado el temporizador

El aparato puede utilizarse normalmente después de establecer el temporizador.

Antes de apagar el aparato, repetir el paso 4 para preparar la fuente, y ajustar el nivel de volumen.

NOTA

- La reproducción con temporizador no se iniciará a menos que el aparato esté apagado.
- El equipo externo no puede encenderse y apagarse con el temporizador incorporado de este aparato. Utilice un temporizador externo.

AJUSTE DEL TEMPORIZADOR DE DESCONEXIÓN

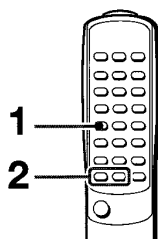

El aparato puede apagarse automáticamente a la hora especificada.

Utilizar el control remoto.

1 Pulsar el botón SLEEP.



2 Dentro de un espacio de 4 segundos, pulsar el botón ◀◀ o ▶▶ para especificar el tiempo hasta la desconexión del aparato.

Cada vez que se pulsa el botón, el tiempo cambiar entre 5 y 240 minutos en pasos de 5 minutos.



Tiempo especificado

Comprobación del tiempo restante hasta la desconexión del aparato

Pulsar una vez el botón SLEEP. Se indica el tiempo restante hasta la desconexión durante un espacio de 4 segundos.

Cancelación del temporizador de desconexión automática

Pulsar el botón SLEEP dos veces de modo que se apague la indicación "SLEEP".

NOTA

Cuando el aparato se apague durante la reproducción, pudiera no desactivarse el botón ▶ de las platinas. Pulsar el botón ■/▲ para desactivar el botón ▶.

MEZCLA CON MICRÓFONO

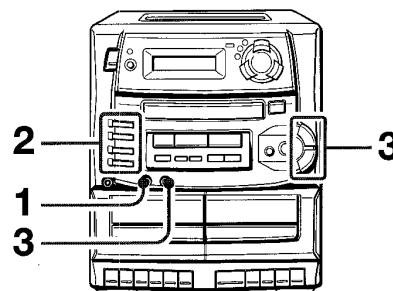

1 Conectar un micrófono equipado con una miniclavija en la toma MIC.

2 Preparar la fuente con la que se va a mezclar el sonido.

3 Ajustar el volumen del micrófono usando el control MIC VOL y el de la fuente de mezcla con el control VOLUME.

Grabación del sonido de mezcla con micrófono
Insertar una casete en la platina 1 y pulsar el botón ●.

NOTA

- Cuando se copian cintas a alta velocidad no se graba el sonido de mezcla del micrófono.
- Cuando el micrófono está demasiado cerca de los altavoces, puede acoplarse el sonido (silbido de realimentación). Si ocurriera esto, alejar el micrófono de los altavoces o reducir el volumen principal.
- Se recomienda utilizar un micrófono unidireccional para evitar que se acople el sonido.

CUIDADOS Y MANTENIMIENTO

Es necesario cuidar y mantener periódicamente el aparato para optimizar su funcionamiento.

Limpieza de la superficie externa

Usar un paño suave y seco.

Si está muy sucio, utilizar un paño suave ligeramente humedecido con una solución de detergente suave. No utilizar solventes fuertes como alcohol, bencina o diluyente ya que estos productos pueden dañar el acabado del aparato.

Limpieza de las cabezas y partes de paso de la cinta

Limpiar las cabezas y las partes de paso de la cinta cada 10 horas de uso usando una cassette limpiadora o un bastoncillo de algodón humedecido con fluido limpiador o alcohol desnaturalizado. (Estos artículos de limpieza pueden adquirirse en comercios.)

Con el bastoncillo de algodón ①, limpie la cabeza de grabación/reproducción ②, cabeza de borrado ③, ejes de arrastre ④ y rodillos de la cinta ⑤.

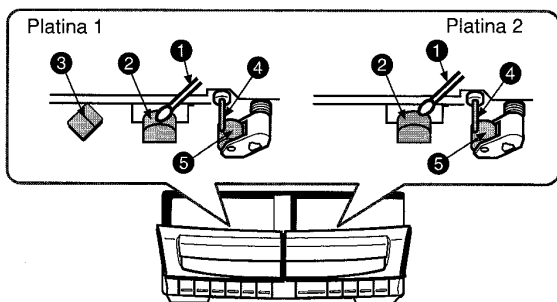

Después de limpiar estas piezas con una cinta limpiadora o un bastoncillo de algodón, esperar hasta que se sequen completamente antes de insertar una cinta.

Cuidado de los discos

- Cuando se ensucie un disco, limpiarlo pasando un paño limpiador desde el centro hacia afuera.

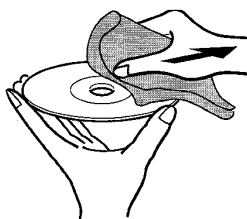

- Después de reproducir un disco, guardarlo en su caja. No dejar los discos en sitios calurosos o húmedos.

Cuidado de las cintas

- Guardar las cintas en sus cajas después de usarlas.
- No dejar las cintas cerca de imanes, motores eléctricos, televisores ni otras fuentes de magnetismo. De hacerlo empeorará la calidad del sonido grabado en ellas.
- No dejar las cintas expuestas a la luz directa del sol ni dentro de un automóvil estacionado a la luz directa del sol.

ESPECIFICACIONES

Sección del sintonizador de FM

Gama de sintonía 87,5 MHz a 108 MHz
Antena Antena de varilla

Sección del sintonizador de AM

Gama de sintonía 530 kHz a 1710 kHz (pasos de 10 kHz)
531 kHz a 1602 kHz (pasos de 9 kHz)
Antena Antena de barra de ferrita

Sección de la platina de cassette

Formato de pistas 4 pistas, 2 canales estéreo
Respuesta de frecuencias

Cinta normal: 50 Hz – 12500 Hz

Sistema de grabación Polarización de CA
Cabezas 1 cabeza de grabación/reproducción/borrado

Sección del lector de disco compacto

Láser Láser de semiconductor ($\lambda = 780$ nm)
Convertidor D-A Dual de 1 bitio

General

Potencia de salida 5 W + 5 W (4 ohmios, EIAJ), Regulación de FTC
4 vatios por canal, mín. RMS a 4 ohmios desde 65 Hz a 15.000 Hz, con menos del 1% de distorsión
Salida Auriculares (miniclavija estéreo)
Alimentación 12 V CC usando ocho pilas de tamaño D (R20)
120 V CA, 60 Hz

Consumo de energía 30 W
Dimensiones del aparato principal (an x al x pr) 266 x 303,7 x 275,5 mm

Peso del aparato principal 4,3 kg

Altavoces

Tipo Tipo cónico de 120 mm
Tipo cerámico de 27 mm

Dimensiones (an x al x pr) 197 x 303,7 x 240 mm

Peso 1,75 kg x 2

Impedancia 4 ohmios

Capacidad máxima permitida 10 W

- Las especificaciones y el aspecto externo están sujetos a cambios sin previo aviso.
- Las especificaciones, marca comercial y nombre del modelo aparecen en la parte posterior del aparato.

COPYRIGHT

Rogamos compruebe las leyes sobre "copyright" relacionadas con la grabación de discos, programas de radio o cintas externas vigentes en el país en el que se va a utilizar este aparato.

DIAGNÓSTICO DE PROBLEMAS

Si el aparato no funciona de la manera descrita en estas instrucciones de funcionamiento, comprobar los puntos siguientes.

GENERAL

No hay sonido

- ¿Está conectado correctamente el cable de alimentación?
- ¿Se ha pulsado un botón de función incorrecto?

No se enciende el aparato

- ¿Está el cable de alimentación conectado al aparato y las pilas están gastadas?

→ Sacar las pilas y desconectar el cable de alimentación. Luego conectar el cable de alimentación de nuevo y reponer el aparato como se indica a continuación.

Se da una indicación errónea o se producen errores de funcionamiento.

→ Reponer el aparato como se indica al pie de esta página.

SECCIÓN DEL SINTONIZADOR

La recepción contiene interferencias o el sonido está distorsionado.

- ¿Se están captando ruidos externos o distorsión de trayectorias múltiples?
- Cambiar la orientación de la antena o del aparato.
→ Alejar el aparato de otros electrodomésticos.

SECCIÓN DE LA PLATINA DE CASSETTE

La cinta no avanza.

- ¿Está el aparato en la modalidad de pausa? (→ página 26)

El sonido no tiene un equilibrio correcto o no es lo suficientemente alto.

- ¿Está sucia la cabeza de reproducción? (→ página 32)

No se puede grabar.

- ¿Está rota la pestaña de protección contra borrados de la cinta? (→ página 26)

- ¿Está sucia la cabeza de grabación? (→ página 32)

No se puede borrar.

- ¿Está sucia la cabeza de borrado? (→ página 32)
- ¿Se está usando una cinta de metal o de CrO₂?

No se reproducen los tonos agudos.

- ¿Está sucia la cabeza de reproducción/grabación? (→ página 32)

SECCIÓN DEL LECTOR DE CD

El lector de CD no reproduce.

- ¿Está el disco insertado correctamente? (→ página 24)
 - ¿Está sucio el disco? (→ página 32)
 - ¿Hay condensación en la lente?
- Esperar aproximadamente una hora y volver a intentar usarlo.

Reposición

Si se produce una condición extraña en la pantalla o en la platina de cassette, reponer el aparato como se explica a continuación.

- 1 Pulsar el botón POWER para apagar el aparato.
- 2 Pulsar el botón POWER y el botón ■ simultáneamente. Se borrará todo lo almacenado en la memoria después de la compra.

ÍNDICE DE PIEZAS

Relacionado con el manejo, consultar la página indicada.

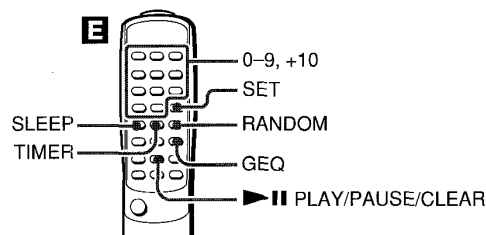
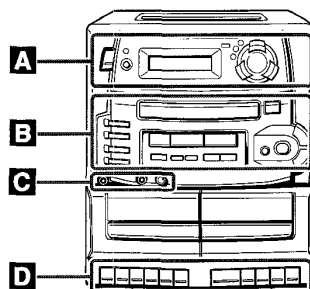

- A** Botón POWER 21
- Botones GRAPHIC EQUALIZER (ROCK, POP, JAZZ) 27
- B** Botones FUNCTION (CD 24, AUX 20, TUNER/BAND 22, TAPE 25)
- Botón ■ PRESET 23 24 25 29
- Botón ► CLEAR 23 24
- Botón || SET 23 24 29 30
- Botones ◀◀ DOWN, ▶▶ UP 22 24 29 30
- Botón TUNER MODE/OSC, DUBBING SPEED 22 29
- Botón REPEAT 25
- Botón REMAIN 24
- Botón ▲ OPEN/CLOSE 24
- Botones VOLUME 27
- Botón QSOUND 27
- Botón T-BASS 27
- C** Toma PHONES (para auriculares) 21
- Toma MIC 31
- Control MIC VOL 31
- D** Botones de manejo de la platina (●, ►, ◀◀, ▶▶, ■/▲, ||) 25 28 29
- E** Botones 0-9, +10 23 24 25
- Botón SET 25 29 30
- Botón SLEEP 31
- Botón TIMER 30
- Botón RANDOM 25
- Botón GEQ 27
- Botón ►|| PLAY/PAUSE/CLEAR 23 24

Los botones del control remoto que tienen los mismos nombres que los del aparato principal pueden usarse para las mismas funciones.

AVERTISSEMENT

POUR REDUIRE LE RISQUE D'INCENDIE OU DE CHOC ELECTRIQUE, NE PAS EXPOSER CET APPAREIL A LA PLUIE OU A L'HUMIDITE.

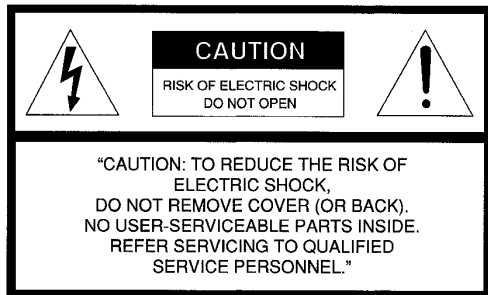

Explication des symboles graphiques:



Le symbole représentant un éclair au bout en pointe de flèche placé à l'intérieur d'un triangle équilatéral est destiné à mettre en garde l'utilisateur contre la présence d'une "tension dangereuse" non isolée dans le boîtier de l'appareil, tension suffisante pour constituer un risque d'électrocution pour les humains.



Le point d'exclamation placé à l'intérieur d'un triangle équilatéral est destiné à signaler à l'utilisateur la présence d'instructions importantes d'opération et d'entretien (service) dans les manuels fournis avec l'appareil.

RESERVE AU PROPRIETAIRE

Pour votre commodité, noter dans l'espace réservé à cet effet ci-dessous le numéro de modèle (indiqué au dos de l'appareil) et le numéro de série (indiqué dans le compartiment à piles). Toujours mentionner ces numéros dans toutes les relations avec les revendeurs AIWA en cas de problème.

N° de modèle N° de série

PRÉCAUTIONS

Lire attentivement tout ce mode d'emploi avant de faire fonctionner l'appareil. Bien conserver ce mode d'emploi afin de pouvoir s'y reporter ultérieurement. Observer scrupuleusement tous les avertissements et les précautions du mode d'emploi et de l'appareil, ainsi que les conseils de sécurité ci-dessous.

Installation

- 1 Eau et humidité** - Ne pas utiliser l'appareil à proximité d'eau, par exemple près d'une baignoire, d'un lavabo, d'un évier de cuisine, d'une cuve à lessive, dans une cave humide, une piscine, etc.
- 2 Chaleur** - Ne pas utiliser l'appareil à proximité de sources de chaleur, par exemple une bouche de chauffage, un appareil de chauffage ou tout autre appareil dégageant de la chaleur. Par ailleurs, ne pas le soumettre à des températures inférieures à 5°C ou supérieures à 35°C.
- 3 Surface de montage** - Placer l'appareil sur une surface plane et de niveau.
- 4 Ventilation** - L'appareil devra être placé avec suffisamment d'espace libre tout autour de façon à assurer une bonne dissipation de la chaleur. Laisser environ 10 cm derrière et au-dessus de l'appareil, et 5 cm de chaque côté.
 - Ne pas mettre l'appareil sur un lit, un tapis ou toute surface similaire qui risquerait de boucher les événements de ventilation.
 - Ne pas mettre l'appareil dans une bibliothèque, une armoire ou une étagère fermée où la ventilation risque d'être inadéquate.
- 5 Pénétration d'objets et de liquides** - Veiller à ce qu'aucun objet ni aucun liquide ne pénètre à l'intérieur de l'appareil par les événements de ventilation.
- 6 Chariots et socles** - Si l'appareil est placé sur un socle ou un chariot, le déplacer avec précaution. Des arrêts brusques, une force excessive et des surfaces irrégulières pourraient provoquer le renversement ou la chute de l'appareil ou du chariot.
- 7 Condensation** - De l'humidité risque de se former sur la lentille du capteur CD si :
 - l'appareil est amené d'un endroit froid à un endroit chaud
 - le chauffage vient juste d'être allumé
 - l'appareil est utilisé dans une pièce très humide
 - l'appareil est refroidi par un climatiseur.S'il y a de la condensation à l'intérieur de l'appareil, il risque de ne pas fonctionner normalement. Dans ce cas, attendre quelques heures avant de le réutiliser.
- 8 Montage au mur ou au plafond** - L'appareil ne devra pas être monté sur un mur ou un plafond, sauf spécification contraire dans le mode d'emploi.



Alimentation électrique

- 1 Sources d'alimentation** - Alimenter l'appareil sur piles ou sur courant secteur, comme spécifié dans le mode d'emploi et indiqué sur l'appareil.
- 2 Polarisation** - A des fins de sécurité, certains appareils sont équipés d'une fiche secteur polarisée qui ne peut rentrer dans la prise secteur que dans un seul sens. S'il est difficile ou impossible d'insérer la fiche dans la prise, tourner la fiche dans l'autre sens et recommencer. Si la fiche ne rentre toujours pas facilement, contacter un technicien qualifié pour faire réparer ou remplacer la prise. Pour ne pas faire échec à la fonction de sécurité de la fiche polarisée, ne pas l'insérer de force dans la prise.

3 Cordon d'alimentation secteur

- Pour débrancher le cordon d'alimentation secteur, le tirer en le tenant par la fiche. Ne pas tirer sur le cordon proprement dit.
- Ne jamais manipuler le cordon d'alimentation secteur avec des mains mouillées, car cela pourrait provoquer un feu ou une décharge électrique.
- Les cordons d'alimentation doivent être solidement fixés pour éviter qu'ils ne soient pliés, pincés, ou qu'on ne marche dessus. Faire particulièrement attention au cordon qui relie l'appareil à la prise secteur.
- Eviter de surcharger les cordons d'alimentation secteur et les cordons de rallonge au-delà de leur capacité nominale, car cela pourrait provoquer un feu ou une décharge électrique.

4 **Cordon de rallonge** - Pour éviter tout risque de choc électrique, ne pas utiliser une fiche secteur polarisée avec un cordon de rallonge ou toute autre prise si la fiche polarisée ne rentre pas complètement dans la fiche, pour éviter d'exposer les lames de la fiche.

5 **En cas de non utilisation** - Si l'appareil doit rester inutilisé pendant plusieurs mois, débrancher le cordon secteur de la prise secteur ou retirer toutes les piles. Quand le cordon est branché, l'appareil continue de consommer une petite quantité de courant, même s'il est hors tension.

Entretien

Nettoyer l'appareil comme indiqué dans le mode d'emploi.

Dommages nécessitant des réparations

Faire réparer l'appareil par un personnel qualifié si :

- Le cordon d'alimentation secteur ou la fiche sont endommagés
- Des corps étrangers ou un liquide ont pénétré à l'intérieur de l'appareil
- L'appareil a été exposé à la pluie ou à l'eau
- L'appareil semble ne pas fonctionner normalement
- L'appareil accuse un changement notable de ses performances
- L'appareil est tombé, ou le coffret est endommagé.

NE PAS TENTER DE REPARER L'APPAREIL SOI-MEME.

TABLE DES MATIÈRES

PRÉPARATIONS

ALIMENTATION	36
RACCORDEMENTS	36
TÉLÉCOMMANDE	37
AVANT L'UTILISATION	37

RÉCEPTION DE LA RADIO

ACCORD MANUEL	38
PRÉRÉGLAGE DES STATIONS.....	39

LECTURE DE DISQUES COMPACTS

OPÉRATIONS DU DISQUE	40
----------------------------	----

LECTURE DE CASSETTES

OPÉRATIONS DE LA CASSETTE	42
---------------------------------	----

SON

RÉGLAGE DU SON	43
----------------------	----

ENREGISTREMENT

ENREGISTREMENT D'UN DISQUE COMPACT OU DU TUNER	44
COPIE DE CASSETTE	45

HORLOGE ET MINUTERIE

RÉGLAGE DE L'HORLOGE	45
RÉGLAGE DE LA MINUTERIE	46
RÉGLAGE DE LA MINUTERIE D'ARRÊT	47

AUTRES

MIXAGE DE MICROPHONE	47
----------------------------	----

GÉNÉRALITÉS

SOIN ET ENTRETIEN	48
SPÉCIFICATIONS	48
GUIDE DE DÉPANNAGE	49
NOMENCLATURE	49

ALIMENTATION

ALIMENTATION SUR LE SECTEUR

Raccorder le cordon secteur comme indiqué ci-dessous.

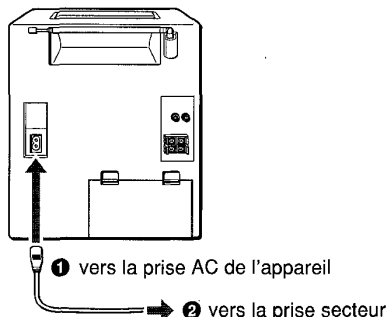

ATTENTION

Utiliser exclusivement le cordon d'alimentation fourni. L'utilisation d'autres cordons risque de provoquer un feu.

ALIMENTATION SUR PILES

Ouvrir le couvercle du logement des piles au dos de l'appareil et insérer huit piles R20 (taille D), non fournies, comme indiqué ci-dessous. Puis, refermer le couvercle.

Pour passer de l'alimentation secteur à l'alimentation sur piles, débrancher le cordon secteur de la prise AC. Les piles s'useront excessivement si le cordon est raccordé.

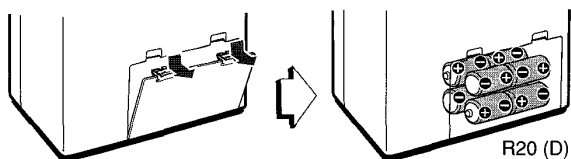

Remplacer les piles lorsque :

L'indicateur OPE/BATT devient sombre, la vitesse du ruban magnétique ralentit, le volume diminue ou le son est déformé pendant le fonctionnement.

Remarques sur les piles

Pour éviter tout risque de fuite ou d'explosion, observer les points suivants :

- Insérer les piles en respectant les polarités \oplus et \ominus .
- Ne pas mélanger des piles de type différent ni des piles neuves avec des piles ayant déjà servi.
- Ne jamais recharger, chauffer ni démonter les piles.
- Retirer les piles mortes.

Si l'électrolyte des piles fuit, bien essuyer pour nettoyer.

RACCORDEMENTS

IMPORTANT

- Bien s'assurer que le cordon secteur est débranché et les piles retirées avant de raccorder les enceintes.
- Ne pas raccorder d'autres enceintes que celles qui sont fournies.

1 Installer les enceintes.

Pour coupler les enceintes à l'appareil, glisser chaque enceinte vers le bas dans les étriers de guidage de l'appareil central jusqu'à ce qu'elles arrivent au même niveau que l'appareil.

Pour détacher les enceintes de l'appareil, glisser les enceintes vers le haut jusqu'à les sortir, tout en appuyant sur le bouton de dégagement des enceintes.

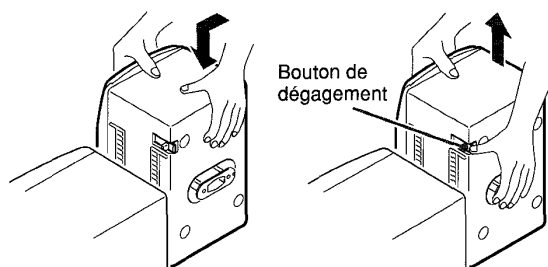

2 Raccorder les enceintes.

Raccorder le cordon de l'enceinte droite aux bornes R, et celui de l'enceinte gauche aux bornes L.

Raccorder le cordon d'enceinte avec la ligne blanche discontinue à \oplus et l'autre cordon à \ominus .

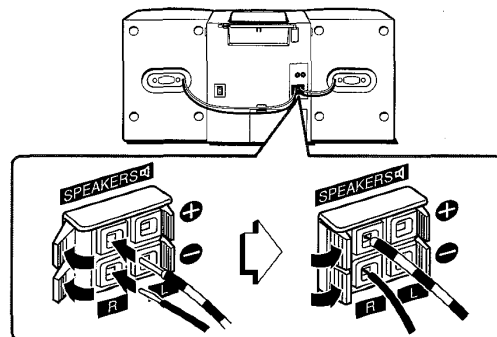

AUTRES RACCORDEMENTS

Il est possible d'envoyer des signaux sonores à l'appareil par les prises AUX/VIDEO.

Utiliser un câble à fiches phono RCA (non fourni) pour raccorder l'appareil externe.

Raccorder la fiche rouge à la borne R, et la fiche blanche à la borne L.

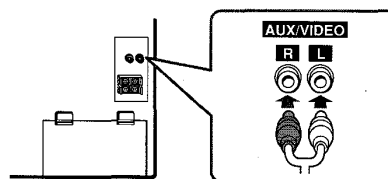

Pour écouter une source externe

Appuyer sur la touche AUX et effectuer la lecture sur l'appareil.

Pour les détails, voir également le mode d'emploi de l'appareil raccordé.

TÉLÉCOMMANDE

Insertion des piles

Enlever le couvercle des piles au dos de la télécommande et insérer deux piles R6 (taille AA).

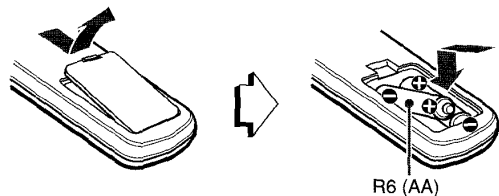

Quand remplacer les piles

La distance de commande maximale de la télécommande est d'environ 5 mètres. Si cette distance diminue, remplacer les piles par des neuves.

Utilisation de la télécommande

Les instructions du manuel se réfèrent essentiellement aux touches de l'appareil principal. Les touches de la télécommande ayant le même nom que celles de l'appareil principal pourront également être utilisées.

REMARQUE

- Si l'on ne prévoit pas d'utiliser l'appareil pendant un certain temps, retirer les piles pour éviter tout risque de fuite de l'électrolyte.
- La télécommande peut ne pas fonctionner correctement si :
 - La ligne de vue entre la télécommande et l'appareil est exposée à une lumière vive, par exemple les rayons du soleil.
 - D'autres télécommandes sont utilisées à proximité (téléviseur, etc.).

AVANT L'UTILISATION

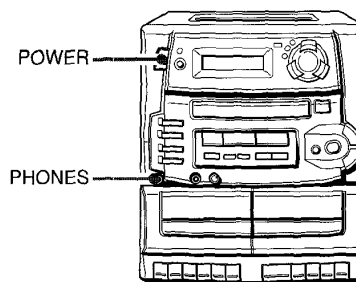

Pour mettre l'appareil sous tension

On pourra également appuyer sur la touche POWER.

Après l'utilisation

Appuyer sur la touche POWER pour couper l'alimentation. L'affichage passe à l'horloge.

REMARQUE

Lorsque l'appareil est alimenté sur piles, il n'est pas possible de le mettre sous tension avec la télécommande.

Utilisation du casque

Brancher le casque sur la prise PHONES avec une minifiche stéréo (dia. 3,5 mm).

Quand le casque est branché, aucun son n'est émis par les enceintes.

ACCORD MANUEL

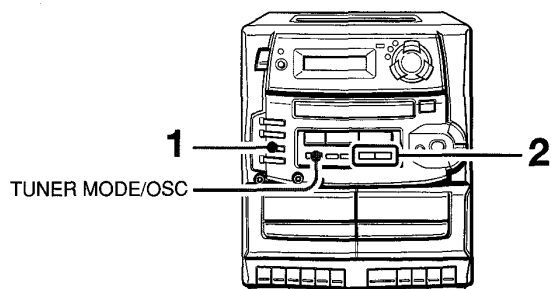

1 Appuyer de façon répétée sur la touche **TUNER/BAND** pour sélectionner la gamme.

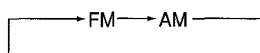

2 Appuyer sur la touche **◀ DOWN** ou **▶ UP** pour sélectionner la station.

A chaque pression sur la touche, la fréquence change. Pendant une réception FM stéréo, "STEREO" s'affiche.



Pour lire une station accordée lorsque l'appareil est hors tension (Fonction de lecture directe)

Appuyer sur la touche TUNER/BAND de l'appareil principal. L'appareil se met sous tension et la station accordée est reçue.

Pour rechercher une station rapidement (Recherche automatique)

Maintenir la touche **◀ DOWN** ou **▶ UP** enfoncée jusqu'à ce que le tuner commence à rechercher la station. Quand une station est accordée, la recherche s'arrête. Pour arrêter manuellement la recherche automatique, appuyer sur la touche **◀ DOWN** ou **▶ UP**.

- La recherche automatique peut ne pas s'arrêter aux stations dont les signaux sont très faibles.

Pour améliorer la réception

FM

Déployer l'antenne FM et l'orienter de façon à obtenir la meilleure réception possible.

AM

L'antenne AM se trouve à l'intérieur de l'appareil. Diriger l'appareil de façon à obtenir la meilleure réception possible.

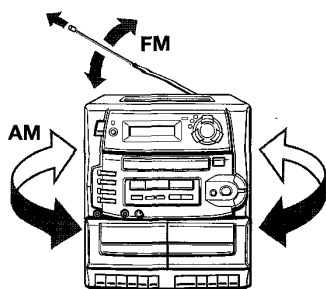

Quand une émission FM stéréo renferme des parasites

Appuyer sur la touche TUNER MODE/OSC.

"MONO" apparaît sur l'affichage.

Les parasites sont réduits, mais la réception est monophonique.



Pour rétablir la réception stéréophonique, appuyer de nouveau sur la touche.

Pour changer l'intervalle d'accord AM

Le réglage par défaut de l'intervalle d'accord AM est de 10 kHz/pas. Si l'on utilise l'appareil dans une région où le système d'allocation de fréquences est de 9 kHz/pas, modifier l'intervalle d'accord de la façon suivante.

Appuyer sur la touche POWER tout en appuyant sur la touche TUNER/BAND.

Pour rétablir l'intervalle initial, procéder de la même façon.

REMARQUE

Quand on change l'intervalle d'accord AM, toutes les stations mémorisées (voir "Préréglage des stations") sont supprimées. Il faudra alors recommencer le préréglage des stations.

PRÉRÉGLAGE DES STATIONS

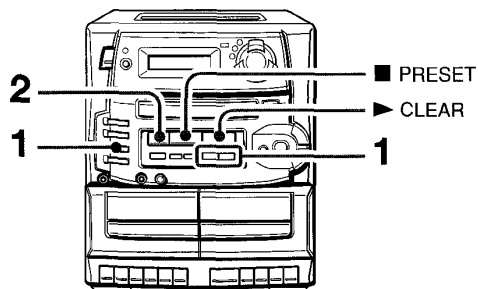

L'appareil peut mémoriser un total de 24 stations préréglées pour les gammes FM et AM. Toutefois, il pourra mémoriser un maximum de 16 stations pour chaque gamme. Quand une station est mémorisée, un numéro de préréglage est affecté à cette station. Utiliser ces numéros de préréglage pour accorder directement les stations préréglées.

1 Appuyer sur la touche TUNER/BAND pour sélectionner la gamme. Appuyer sur la touche ◀◀ DOWN ou ▶▶ UP pour sélectionner la station.

2 Appuyer sur la touche ■ SET pour mémoriser la station.

La station reçoit un numéro de préréglage, à partir de 1 dans suivant l'ordre chronologique, pour chaque gamme.

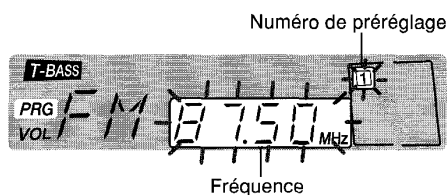

3 Recommencer les opérations 1 et 2.

ACCORD PAR NUMÉRO DE PRÉRÉGLAGE

Utiliser la télécommande pour sélectionner directement un numéro de préréglage.

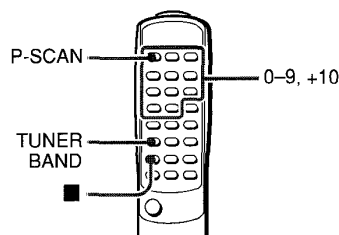

1 Appuyer sur la touche TUNER/BAND pour sélectionner la gamme.

2 Appuyer sur les touches numériques pour sélectionner le numéro de préréglage.

Exemple :

Pour sélectionner le numéro de préréglage 15, appuyer sur les touches +10 et 5.

Pour sélectionner le numéro de préréglage 10, appuyer sur les touches +10 et 0.

Sélection d'un numéro préréglé sur l'appareil principal

Appuyer sur la touche TUNER/BAND pour sélectionner la gamme. Puis, appuyer de façon répétée sur la touche ■ PRESET.

A chaque pression sur la touche, le numéro suivant est sélectionné.

Pour effacer une station préréglée

Sélectionner la station préréglée à effacer. Ensuite, appuyer sur la touche ■ SET, puis sur la touche ▶ CLEAR dans les 4 secondes.

Les numéros de préréglage de toutes les autres stations de la gamme ayant un numéro supérieur diminuent également d'une unité.

Pour balayer les stations préréglées

Appuyer sur la touche P-SCAN de la télécommande jusqu'à ce que "PRG" clignote sur l'affichage. Les stations préréglées sont reçues dans l'ordre pendant 5 secondes chacune. Le numéro de préréglage clignote pendant la réception. Pour arrêter le balayage, appuyer sur la touche ■. "PRG" cesse de clignoter sur l'affichage.

OPÉRATIONS DU DISQUE

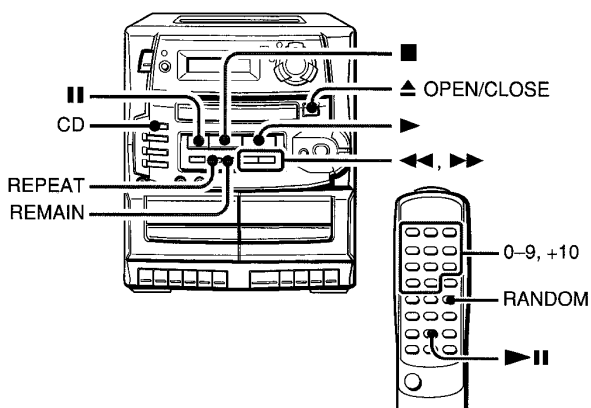

Pour arrêter la lecture, appuyer sur la touche ■.
 Pour mettre la lecture en pause, appuyer sur la touche ||.
 Pour reprendre la lecture, appuyer de nouveau sur la touche. Il est également possible d'utiliser la touche ►|| de la télécommande.

Pour rechercher un point particulier pendant la lecture, maintenir la touche ◀◀ ou ▶▶ enfoncée jusqu'à ce que le point voulu soit atteint.

Pour sauter au début d'une plage pendant la lecture, appuyer de façon répétée sur la touche ◀◀ ou ▶▶.

Pour retirer le disque, appuyer sur la touche ▲ OPEN/CLOSE.

Pour démarrer la lecture quand l'alimentation est coupée (Fonction de lecture directe)

Appuyer sur la touche ►. L'appareil se met sous tension et la lecture du disque chargé commence.

Il est également possible d'utiliser la touche ►|| de la télécommande.

MISE EN PLACE D'UN DISQUE

Appuyer sur la touche CD, puis sur la touche ▲ OPEN/CLOSE pour ouvrir le tiroir du disque. Mettre le disque en place avec son étiquette vers le haut et refermer le tiroir du disque.

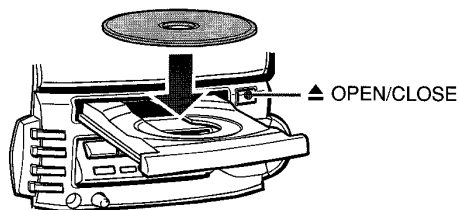

Pour vérifier le temps restant

Appuyer sur la touche REMAIN pendant la lecture. Le temps restant jusqu'à ce que toutes les plages aient été lues s'affiche. Pour rétablir l'affichage du temps de lecture, appuyer de nouveau sur la touche.

Sélection d'une plage avec la télécommande

Appuyer sur les touches numériques et sur la touche +10 pour sélectionner la plage.

Exemple :

Pour sélectionner la plage 25, appuyer sur les touches +10, +10 et 5.

Pour sélectionner la plage 10, appuyer sur les touches +10 et 0.

La lecture de la plage sélectionnée commence, et elle se poursuit jusqu'à la fin du disque.



Nombre total de plages

REMARQUE

- Ne pas utiliser de disques de forme irrégulière (par exemple en forme de coeur, octogonale, etc.) Cela risque de provoquer une anomalie.
- Pour mettre un disque de 8 cm en place, le poser dans le renforcement circulaire du tiroir.
- Ne pas mettre plus d'un disque compact dans le tiroir.

LECTURE D'UN DISQUE

Mettre un disque en place.

Appuyer sur la touche ►.

La lecture commence à la première plage. Il est également possible d'utiliser la touche ►|| de la télécommande.



Numéro de la plage en cours de lecture

LECTURE RÉPÉTÉE

Il est possible de répéter la lecture d'une plage, de toutes les plages ou des plages programmées.

Appuyer sur la touche REPEAT pour afficher "REPEAT ALL" ou "REPEAT 1".

Pour répéter tous les plages, afficher "REPEAT ALL".

Pour répéter la plage en cours, afficher "REPEAT 1".

Pour annuler la lecture répétée, appuyer sur la touche REPEAT de façon à éteindre "REPEAT".

Pour répéter uniquement les plages voulues, programmer les plages et appuyer sur la touche REPEAT pour afficher "REPEAT ALL".

LECTURE ALÉATOIRE

Il est possible de lire toutes les plages du disque dans un ordre aléatoire.

Appuyer sur la touche RANDOM de la télécommande en mode d'arrêt pour afficher "r An".

Appuyer sur la touche ► pour démarrer la lecture.

Il est également possible d'utiliser la touche ►|| de la télécommande.



Pour annuler la lecture aléatoire, appuyer de nouveau sur la touche en mode d'arrêt.

REMARQUE

- Il n'est pas possible de sauter à une plage précédemment lue, même en appuyant sur la touche ◀◀. L'appareil revient seulement au début de la plage en cours.
- Pendant la lecture aléatoire, il n'est pas possible d'effectuer une lecture répétée d'une plage (REPEAT 1).
- Si l'on sélectionne des plages avec les touches numériques, la lecture aléatoire s'annule.

LECTURE PROGRAMMÉE

Il est possible de programmer un maximum de 30 plages du disque en place.

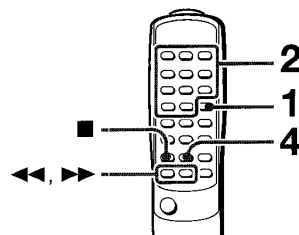

Utiliser la télécommande.

- 1 Appuyer sur la touche SET en mode d'arrêt.** "PRG" clignote sur l'affichage.



- 2 Appuyer sur les touches numériques et sur la touche +10 pour programmer une plage.**

Exemple :

Pour programmer la plage 12, appuyer sur les touches +10 et 2.

Pour programmer la plage 20, appuyer sur les touches +10, +10 et 0.

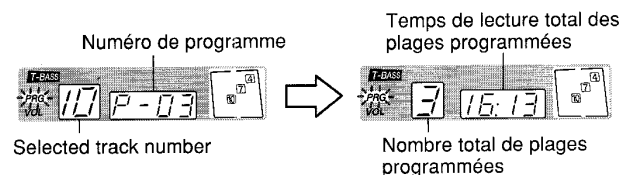

- 3 Recommencer l'opération 2 pour programmer d'autres plages.**

- 4 Appuyer sur la touche ►|| pour démarrer la lecture.**

Pour vérifier le programme

A chaque pression sur la touche ◀◀ ou ►► en mode d'arrêt, un numéro de plage et un numéro de programme s'affichent.

Pour effacer le programme

Appuyer sur la touche ■ en mode d'arrêt.

Pour ajouter des plages au programme

Recommencer l'opération 2. La plage sera programmée à la suite de la dernière.

Pour modifier les plages programmées

Effacer le programme et recommencer depuis le début.

REMARQUE

- Pendant la lecture programmée, il n'est pas possible d'effectuer une lecture aléatoire
- Si le temps de programmation dépasse 99:59 minutes, ou si l'on programme un numéro de plage du disque égal ou supérieur à 31, l'affichage indique - - - - comme temps de lecture total.

OPÉRATIONS DE LA CASSETTE

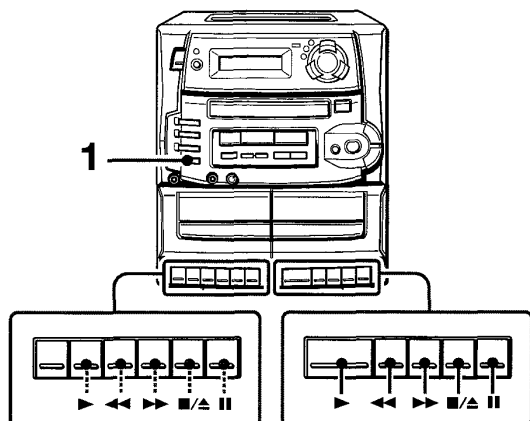

INSERTION D'UNE CASSETTE

- Utiliser uniquement des cassettes de type I (normales).
- Les cassettes ne sont lues que sur une seule face.

Appuyer sur la touche **TAPE**, puis appuyer sur la marque **■/▲** pour ouvrir le porte-cassette.

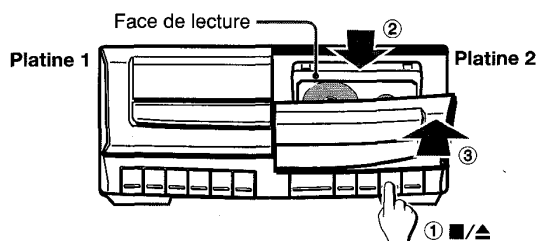

Insérer une cassette avec le côté exposé du ruban magnétique orienté vers le bas et la face à lire vers l'extérieur. Appuyer sur le porte-cassette pour le refermer.

LECTURE D'UNE CASSETTE

Insérer la cassette.

Appuyer sur la touche **▶** pour démarrer la lecture.

Pour arrêter la lecture, appuyer sur la touche **■/▲**.
 Pour mettre la lecture en pause, appuyer sur la touche **■**.
 Pour reprendre la lecture, appuyer de nouveau sur la touche **■**.
 Pour effectuer une avance rapide ou un rebobinage, appuyer sur la touche **◀◀** ou **▶▶** en mode d'arrêt. Ensuite, appuyer sur la touche **■/▲** pour arrêter le défilement.

Pour démarrer la lecture quand l'alimentation est coupée (Fonction de lecture directe)

Appuyer sur la touche **▶**. L'appareil se met sous tension et la lecture de la cassette insérée commence.

LECTURE EN CONTINU

Quand la lecture est terminée sur la platine 2, elle redémarre sans interruption sur la platine 1.

Pendant la lecture de la platine 2, appuyer sur la touche **■**, puis sur la touche **▶** de la platine 1.

La touche **■** de la platine 1 se libère lorsque la lecture de la platine 2 est terminée.

A propos des cassettes

- Pour éviter tout effacement accidentel, utiliser un tournevis ou tout autre outil effilé pour briser les ergots en plastique de la cassette après l'enregistrement.

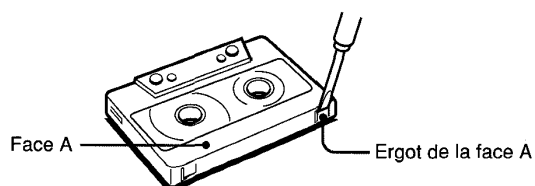

Pour enregistrer de nouveau sur la cassette, recouvrir les cavités des ergots avec du ruban adhésif ou autre.

- Le ruban magnétique des cassettes de 120 minutes ou plus est extrêmement fin et il se déforme et s'abîme facilement. Ces cassettes ne sont pas recommandées.
- Tendre le ruban magnétique avec un crayon ou tout autre outil similaire avant d'utiliser une cassette. Un ruban magnétique distendu peut se rompre ou s'emmêler dans le mécanisme.

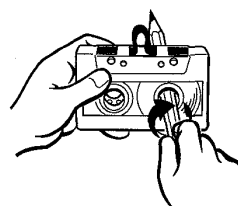

SON

RÉGLAGE DU SON

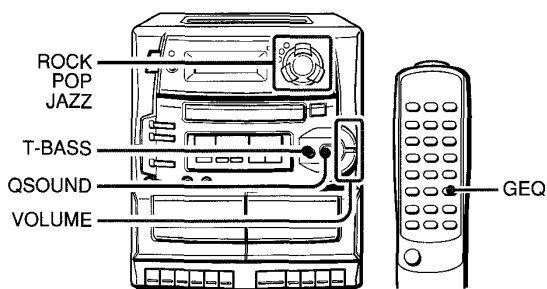

COMMANDE DE VOLUME

Appuyer sur les touches **VOLUME**.

Le niveau du volume se règle automatiquement sur 21 quand l'appareil est mis hors tension alors que le volume est réglé sur 22 ou plus.

SYSTÈME SUPER T-BASS

Le système T-BASS améliore le réalisme du son aux basses fréquences.

Appuyer sur la touche **T-BASS**.



Pour annuler, appuyer de nouveau sur la touche.

REMARQUE

Le son aux basses fréquences risque d'être déformé lorsque le système T-BASS est utilisé avec un disque ou une cassette dont le son aux basses fréquences est accentué d'origine. Dans ce cas, annuler le système T-BASS.

SYSTÈME QSOUND

Le système QSOUND crée une zone d'écoute à trois dimensions riche. Cela permet d'obtenir un son renforcé.

Appuyer sur la touche **QSOUND**.



Pour annuler, appuyer de nouveau sur la touche.

REMARQUE

Aux volumes élevés, l'activation du système QSOUND risque de provoquer une distorsion du son. Dans ce cas, réduire le volume.

MODE D'ÉGALISEUR GRAPHIQUE

Appuyer sur la touche **ROCK, POP ou JAZZ**.

L'indicateur du mode sélectionné s'allume.

ROCK : Son puissant accentuant les aigus et les graves.

POP : Présence accrue des parties vocales et de la gamme moyenne.

JAZZ : Fréquences basses accentuées pour la musique de type jazz.

Pour annuler le mode sélectionné

Appuyer de nouveau sur la même touche.

Si l'on utilise la télécommande

Appuyer sur la touche **GEQ** jusqu'à ce que le mode d'égaliseur voulu s'affiche.

Le mode d'égaliseur parcourt le cycle suivant : **ROCK, POP, JAZZ** et pas d'égalisation.

ENREGISTREMENT D'UN DISQUE COMPACT OU DU TUNER

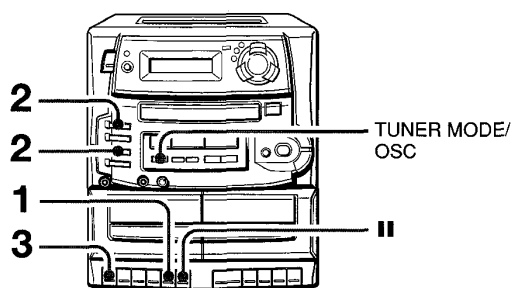

- Noter que l'enregistrement ne s'effectue que sur une face de la cassette.
- Utiliser uniquement des cassettes de type I (normales).

1 Insérer la cassette à enregistrer dans la platine

1.

Insérer la cassette avec la face à enregistrer en premier orientée vers l'extérieur.

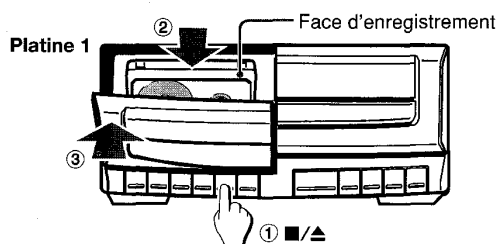

2 Appuyer sur l'une des touches de fonction et préparer la source à enregistrer.

Pour enregistrer un disque compact, appuyer sur la touche CD et mettre le disque en place.

Pour enregistrer une émission de radio, appuyer sur la touche TUNER/BAND et accorder la station.

3 Appuyer sur la touche ● pour démarrer l'enregistrement.

La touche ► s'enfonce simultanément.

Quand on sélectionne la fonction CD, la lecture et l'enregistrement démarrent simultanément.

Pour arrêter l'enregistrement, appuyer sur la touche ■/▲ de la platine 1.

Pour mettre l'enregistrement en pause, appuyer sur la touche || de la platine 1. Pour reprendre l'enregistrement, appuyer de nouveau sur la touche.

REMARQUE

Si des interférences ou des bruits de battement se font entendre pendant l'enregistrement d'une émission AM, appuyer sur la touche TUNER MODE/OSC de façon à supprimer le bruit.

A chaque pression sur les touches, le point lumineux de l'affichage s'allume ou s'éteint.



Point lumineux

Pour effacer un enregistrement

- 1 Insérer la cassette à effacer dans la platine 1.
- 2 Appuyer sur la touche TAPE.
- 3 Appuyer sur la touche ● pour démarrer l'effacement.

Pour enregistrer à partir d'une source externe

Il est possible d'enregistrer le son d'une source externe raccordée à la prise AUX/VIDEO.

- 1 Insérer la cassette à enregistrer dans la platine 1.
- 2 Appuyer sur la touche AUX.
- 3 Appuyer sur la touche ● pour démarrer l'enregistrement.
- 4 Démarrer la lecture sur l'appareil externe raccordé.

Réglage du son pendant l'enregistrement

Il est possible de modifier le volume de sortie et la tonalité des enceintes ou du casque sans que cela affecte le niveau d'enregistrement.

COPIE DE CASSETTE

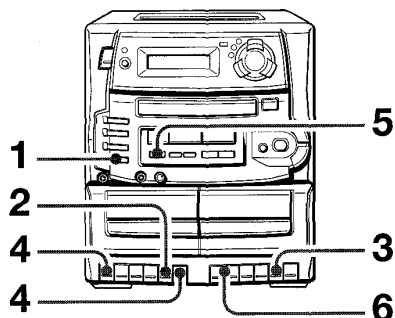

- Noter que l'enregistrement ne s'effectue que sur une face de la cassette.
- Utiliser uniquement des cassettes de Type I (normales).

- 1 Appuyer sur la touche TAPE.**
- 2 Insérer la cassette d'enregistrement dans la platine 1 avec la face d'enregistrement orientée vers l'extérieur.**
- 3 Insérer la cassette de lecture dans la platine 2 avec la face de lecture orientée vers l'extérieur.**
- 4 Appuyer sur la touche II, puis sur la touche ● de la platine 1 pour passer au mode de pause d'enregistrement.**
La touche ► s'enfonce simultanément.
- 5 Appuyer sur DUBBING SPEED pour sélectionner la vitesse de copie.**
HI-DUB s'allume : la copie s'effectue à grande vitesse.
HI-DUB s'éteint : la copie s'effectue à vitesse normale.
- 6 Appuyer sur ► de la platine 2.**
II de la platine 1 se libère, et l'enregistrement démarre.

Pour arrêter l'enregistrement, appuyer sur la touche ■/▲ de la platine 1.

RÉGLAGE DE L'HORLOGE

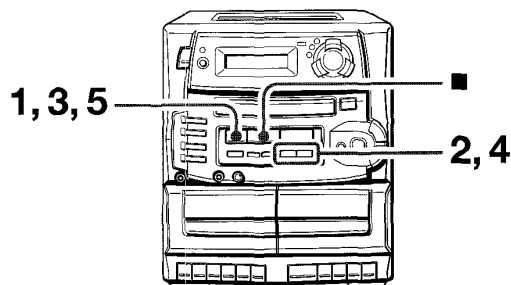

Lorsque le cordon secteur est raccordé pour la première fois, l'heure clignote sur l'affichage.

Régler l'heure en procédant comme suit lorsque l'appareil est hors tension.

- 1 Appuyer sur la touche II SET.**
L'heure clignote.

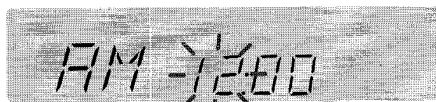

(Format de 12 heures)

Il est également possible d'utiliser la touche SET de la télécommande.

- 2 Appuyer sur la touche ◀◀ DOWN ou ▶▶ UP pour spécifier les heures.**
- 3 Appuyer sur la touche II SET pour valider les heures.**
Les heures cessent de clignoter, et les minutes se mettent à clignoter.
- 4 Appuyer sur la touche ◀◀ DOWN ou ▶▶ UP pour spécifier les minutes.**
- 5 Appuyer sur la touche II SET pour valider les minutes.**
Les minutes cessent de clignoter sur l'affichage et l'horloge commence à fonctionner à partir de 00 seconde.

Pour corriger l'heure

Appuyer sur la touche POWER pour mettre l'appareil hors tension et appuyer deux fois sur la touche II SET. Puis, effectuer les opérations 2 à 5 ci-dessus.

Pour commuter alternativement entre les formats 12/24 heures

L'appareil étant hors tension, appuyer deux fois sur la touche II SET jusqu'à ce que l'horloge s'affiche, puis appuyer sur la touche ■.

Quand l'affichage change, effectuer les opérations 2 à 5 ci-dessus pour rerégler l'heure.

Si l'affichage de l'horloge clignote quand l'appareil est hors tension

Ceci est dû à une interruption du courant. Il faudra rerégler l'horloge.

Si le courant est interrompu pendant plus de 10 heures environ, il faudra recommencer tous les réglages mémorisés après l'achat.

RÉGLAGE DE LA MINUTERIE

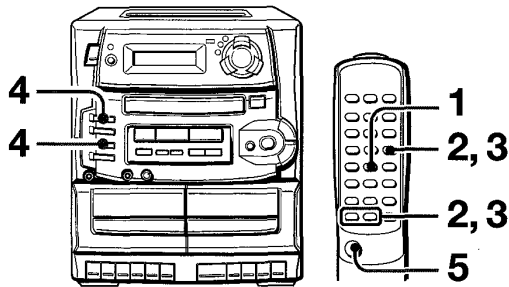

Avec la minuterie intégrée, il est possible de mettre l'appareil sous tension chaque jour à l'heure spécifiée.

Préparation

S'assurer que l'horloge est réglée correctement.

- 1 Appuyer sur la touche TIMER de la télécommande pour afficher ☉, puis appuyer sur la touche SET dans les 4 secondes.** ☉ et les heures clignent.

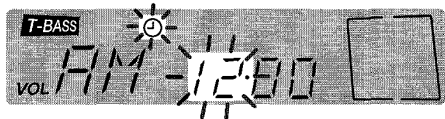

REMARQUE

Si l'on n'appuie pas sur SET dans les 4 secondes, une autre opération risque de se déclencher.

- 2 Spécifier les heures de mise sous tension par la minuterie en appuyant sur la touche ◀◀ ou ▶▶, et appuyer sur la touche SET. Recommencer cette opération pour régler les minutes de mise sous tension par la minuterie.**
- 3 Dans les 4 secondes, sélectionner la durée de la mise sous tension par la minuterie avec la touche ◀◀ ou ▶▶, et appuyer sur la touche SET.**



La durée de la mise sous tension par la minuterie se règle entre 5 et 240 minutes, par paliers de 5 minutes.

- Si l'on n'a pas effectué cette opération dans les 4 secondes, recommencer depuis le point 1.

- 4 Préparer la source.**

Pour lire un disque compact, appuyer sur la touche CD et mettre un disque en place.

Pour écouter la radio, appuyer sur la touche TUNER/BAND et accorder la station.

- 5 Appuyer sur la touche POWER pour mettre l'appareil hors tension après avoir réglé le volume.**

"☉" reste affiché quand l'appareil est hors tension (mode d'attente de minuterie).



Quand l'heure de mise sous tension par la minuterie est arrivée, l'appareil se met sous tension et la lecture commence sur la source sélectionnée.

Le niveau du volume se règle automatiquement sur 21 quand l'appareil est mis hors tension alors que le volume est réglé sur 22 ou plus.

Pour vérifier l'heure spécifiée

Appuyer sur la touche TIMER de la télécommande. L'heure de mise sous tension par la minuterie clignote pendant 4 secondes. Néanmoins, la durée de la mise sous tension par la minuterie ne s'affiche pas.

Pour annuler temporairement le mode d'attente de minuterie

Appuyer deux fois sur la touche TIMER de la télécommande pour éteindre ☉.

Utilisation de l'appareil lorsque la minuterie est réglée

Il est possible d'utiliser normalement l'appareil quand la minuterie est réglée.

Avant de mettre l'appareil hors tension, recommencer l'opération 4 pour préparer la source, et régler le volume.

REMARQUE

- La lecture par minuterie ne démarrera pas si l'appareil est sous tension.
- Il n'est pas possible de mettre l'appareil raccordé sous et hors tension avec la minuterie incorporée dans l'appareil. Utiliser une minuterie externe.

RÉGLAGE DE LA MINUTERIE D'ARRÊT

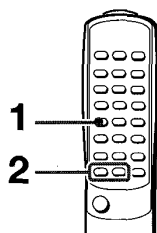

La minuterie d'arrêt permet de mettre l'appareil hors tension automatiquement au bout d'une durée spécifiée.

Utiliser la télécommande.

1 Appuyer sur la touche SLEEP.



2 Dans les 4 secondes, appuyer sur la touche ◀◀ ou ▶▶ pour spécifier la durée jusqu'à ce que l'appareil se mette hors tension.

Chaque fois qu'on appuie sur la touche, la durée change de 5 à 240 minutes par paliers de 5 minutes.



Durée spécifiée

Pour vérifier la durée jusqu'à ce que l'appareil se mette hors tension

Appuyer une fois sur la touche SLEEP. Le temps restant s'affiche pendant 4 secondes.

Pour annuler la minuterie de sommeil

Appuyer deux fois sur la touche SLEEP pour éteindre "SLEEP".

REMARQUE

Si l'on met l'appareil hors tension pendant la lecture de la cassette, la touche ▶ des deux platines se ne libérera pas. Appuyer sur la touche ■/▲ pour libérer la touche ▶.

AUTRES

MIXAGE DE MICROPHONE

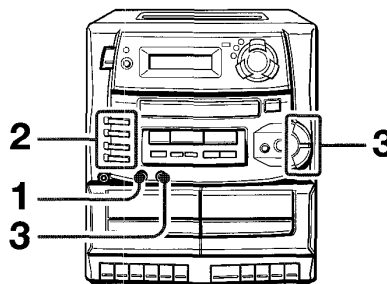

- 1 Raccorder un microphone avec minifiche à la prise MIC.
- 2 Préparer la source à mélanger et la lire.
- 3 Régler le volume du microphone avec la commande MIC VOL et la source à mélanger avec la commande VOLUME.

Pour enregistrer le son de mixage du microphone Insérer une cassette dans la platine 1 et appuyer sur ●.

REMARQUE

- Pendant la copie à grande vitesse, le son du mixage de microphone ne s'enregistre pas.
- Si le microphone est placé trop près des enceintes, un hurlement (réaction acoustique) risque de se faire entendre. Dans ce cas, éloigner le microphone des enceintes ou réduire le volume.
- Pour éviter ce hurlement, il est recommandé d'utiliser un microphone de type unidirectionnel.

SOIN ET ENTRETIEN

Pour pouvoir profiter au maximum des performances de l'appareil, il faudra de temps en temps nettoyer et entretenir l'appareil et les supports audio.

Pour nettoyer le coffret

Utiliser un chiffon doux et sec.

Si les surfaces sont très sales, utiliser un chiffon doux légèrement humecté d'une solution détergente douce. Ne pas utiliser de solvants puissants, par exemple de l'alcool, de la benzine ou du diluant pour peinture car ces produits pourraient endommager le fini de l'appareil.

Pour nettoyer les têtes et les trajets de bande

Toutes les 10 heures d'utilisation, nettoyer les têtes et les trajets de bande à l'aide d'une cassette de nettoyage de tête ou d'un coton-tige imbibé de liquide de nettoyage ou d'alcool dénaturé. (Ces lots de nettoyage sont en vente dans le commerce.)

Lors d'un nettoyage avec coton-tige ①, essuyer la tête d'enregistrement/lecture ②, la tête d'effacement ③, les cabestans ④ et les galets presseurs ⑤.

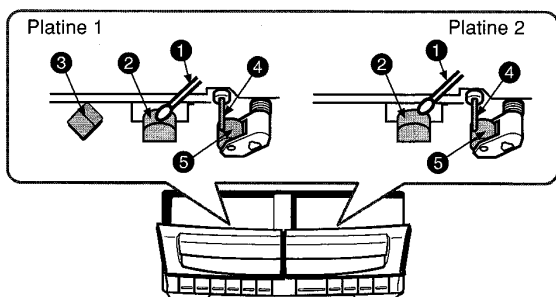

Après avoir nettoyé les têtes et les trajets de bande à l'aide d'une cassette de nettoyage liquide ou d'un coton-tige humide, attendre que les pièces nettoyées soient complètement sèches avant d'insérer des cassettes.

Soin des disques

- Quand un disque est sale, l'essuyer du centre vers la périphérie avec un chiffon de nettoyage.

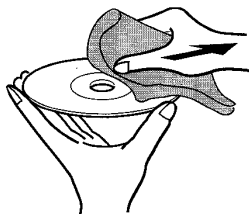

- Quand on a fini de lire un disque, le remettre dans son étui. Ne pas laisser les disques dans des endroits chauds ou humides.

Soin des cassettes

- Remettre les cassettes dans leur boîtier après l'utilisation.
- Ne pas laisser les cassettes à proximité d'un aimant, d'un moteur, d'un téléviseur ni d'aucune autre source magnétique. Cela détériorera la qualité du son et engendrera des parasites.
- Ne pas exposer les cassettes en plein soleil, et ne pas les laisser à l'intérieur d'un véhicule garé en plein soleil.

SPÉCIFICATIONS

Section tuner FM

Plage d'accord 87,5 MHz à 108 MHz
Antenne Antenne à tige

Section tuner AM

Plage d'accord 530 kHz à 1710 kHz (pas de 10 kHz)
531 kHz à 1602 kHz (pas de 9 kHz)
Antenne Antenne à barre de ferrite

Section magnétocassette

Format de piste 4 pistes, 2 canaux stéréo
Réponse en fréquence Cassette normale : 50 Hz - 12500 Hz
Système d'enregistrement Polarisation CA
Tête 1 tête d'enregistrement/lecture/effacement

Section lecteur de disques compacts

Laser Laser à semi-conducteurs ($\lambda = 780$ nm)
Convertisseur N/A 1 bit, double

Généralités

Puissance de sortie 5 W + 5 W (4 ohms, EIAJ)
Réglementation FTC
4 watts par canal, min. RMS à 4 ohms de 65 Hz à 15000 Hz, avec une distorsion ne dépassant pas 1%
Sortie PHONES (minifiche stéréo)

Sortie

Alimentation électrique
CC 12 V avec huit piles de taille D (R20)
120 V CA, 60 Hz

Consommation électrique

30 W

Dimensions de l'appareil principal (L x H x P)

266 x 303,7 x 275,5 mm

Poids de l'appareil principal

4,3 kg

Haut-parleurs

Type Type à cône de 120 mm
Type céramique de 27 mm

Dimensions (L x H x P)

197 x 303,7 x 240 mm

Poids

1,75 kg x 2

Impédance

4 ohms

Entrée max. admissible

10 W

- Les spécifications et l'aspect extérieur sont sujets à modification sans préavis pour des raisons d'amélioration du produit.
- Les spécifications, le nom de marque et le nom de modèle et sont inscrits au dos de l'appareil.

DROITS D'AUTEUR

Vérifier les lois sur les droits d'auteur relatives à l'enregistrement de disques, d'émissions de radio ou de cassettes du pays dans lequel l'appareil est utilisé.

GUIDE DE DÉPANNAGE

Si l'appareil ne fonctionne pas comme décrit dans ce mode d'emploi, vérifier le guide suivant.

GÉNÉRALITÉS

Il n'y a pas de son.

- Le cordon secteur est-il branché correctement ?
- A-t-on appuyé sur une mauvaise touche ?

L'appareil n'est pas sous tension.

- Le cordon secteur est-il raccordé à l'appareil alors que les vieilles piles sont insérées ?
→ Retirer tous les piles et débrancher le cordon secteur. Puis, rebrancher le cordon secteur et réinitialiser l'appareil comme indiqué ci-dessous.

Un affichage ou un fonctionnement erroné se produit.

→ Réinitialiser l'appareil comme indiqué ci-dessous.

SECTION TUNER

La réception renferme des parasites ou le son présente de la distorsion.

- L'appareil capte-t-il des bruits extérieurs ou des ondes réfléchies ?
→ Changer l'orientation de l'antenne.
→ Eloigner l'appareil des autres appareils électriques.

SECTION MAGNÉTOCASSETTE

Le ruban magnétique ne défile pas.

- Le magnétocassette est-il en mode de pause ? (→ page 42)

Le son est déséquilibré ou trop faible.

- La tête de lecture est-elle sale ? (→ page 48)

L'enregistrement est impossible.

- Un ergot de sécurité de la cassette est-il absent ? (→ page 42)
- La tête d'enregistrement est-elle sale ? (→ page 48)

L'effacement est impossible.

- La tête d'effacement est-elle sale ? (→ page 48)
- Utilise-t-on une cassette au métal ou CrO₂ ?

Il n'y a pas de sons aigus.

- La tête d'enregistrement/lecture est-elle sale ? (→ page 48)

SECTION LECTEUR DE DISQUES COMPACTS

Le lecteur de disques compacts ne fonctionne pas.

- Le disque est-il correctement mis en place ? (→ page 40)
- Le disque est-il sale ? (→ page 48)
- Y a-t-il de la condensation sur la lentille ?
→ Attendre environ une heure puis essayer de nouveau.

NOMENCLATURE

Pour les instructions d'utilisation, se reporter aux numéros de page indiqués.

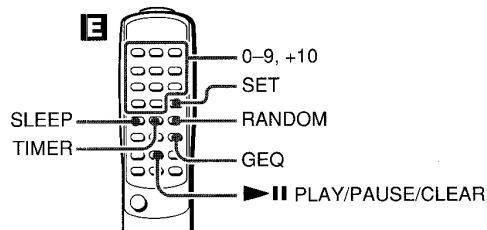
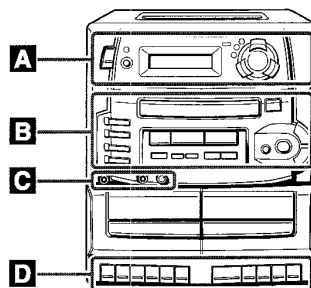

- A** Touche POWER 37
Touches GRAPHIC EQUALIZER (ROCK, POP, JAZZ) 43
- B** Touches FUNCTION (CD 40, AUX 39, TUNER/BAND 38, TAPE 42)
Touche ■ PRESET 39 40 41 45
Touche ► CLEAR 39 40
Touche || SET 39 40 45 46
Touches ◀ DOWN, ▶ UP 38 40 45 46
Touche TUNER MODE/OSC, DUBBING SPEED 38 45
Touche REPEAT 41
Touche REMAIN 40
Touche ▲ OPEN/CLOSE 40
Touche VOLUME 43
Touche QSOUND 43
Touche T-BASS 43
- C** Prise PHONES 37
Prise MIC 47
Commande MIC VOL 47
- D** Touches de fonctionnement de cassette (●, ►, ◀◀, ▶▶, ■/▲, ||) 42 44 45
- E** Touches 0-9, +10 39 40 41
Touche SET 41 45 46
Touche SLEEP 47
Touche TIMER 46
Touche RANDOM 41
Touche GEQ 43
Touche ►|| PLAY/PAUSE/CLEAR 39 40

On pourra également utiliser les touches de la télécommande ayant le même nom que celles de l'appareil principal.

Pour réinitialiser

Si une anomalie apparaît sur la fenêtre d'affichage ou dans le magnétocassette, réinitialiser l'appareil de la façon suivante.

- 1 Appuyer sur la touche POWER pour couper l'alimentation.
- 2 Appuyer sur la touche POWER tout en appuyant sur la touche ■. Toutes les données mémorisées après l'achat seront effacées.

